

Handheld Transmitter Version / Bodypack Transmitter Version

MANUALE D'USO – Sezione 1
USER MANUAL – Section 1
BEDIENUNGSANLEITUNG – Abschnitt 1
MANUEL D'UTILISATION – Section 1
MANUAL DE USO - Sección 1

Le avvertenze nel presente manuale devono essere osservate congiuntamente al "MANUALE D'USO - Sezione 2".
The warnings contained in this manual as well as the information listed in "USER MANUAL - Section 2" must be complied with.
Die in diesem Handbuch enthaltenen Warnhinweise müssen gemeinsam mit den Angaben in der „BEDIENUNGSANLEITUNG - Abschnitt 2“ beachtet werden.
Les avertissements dans le présent manuel doivent être respectés conjointement au "MANUEL D'UTILISATION – Section 2".
Respetar las advertencias en el presente manual junto al "MANUAL DE USO - Sección 2".

RED CERTIFICATION

This equipment is in conformity with RED directive 2014/53/EU in reference to the following harmonized standards:

Health	EN 62479:2010
Safety	EN 62368-1:2014+A11
EMC	EN 301 489-1 v2.2.0, EN 301 489-9 v2.1.1, EN 301 789-17 V3.2.0, EN 55032:2015, EN 55035:2017
Spectrum	EN 301 422-1 v2.1.2, EN 300 328 v2.1.1

EMI CLASSIFICATION

According to the standards EN 55032 and EN 55035 this equipment is designed and suitable to operate in class B electromagnetic environments.

FCC AND IC CERTIFICATION

FCC ID: 2ADDV-BHYPEM (Bluetooth® transmitter)
FCC ID: 2ADDV-HTBHM (Handheld transmitter)
FCC ID: 2ADDV-BTBHM (Bodypack transmitter)
IC: 12207A-BHYPEM (Bluetooth® transmitter)
IC: 12207A-HTBHM (Handheld transmitter)
IC: 12207A-BTBHM (Bodypack transmitter)

This equipment has been designed and complies with the safety requirements for portable (<20 cm) RF exposure in accordance with FCC rule part 2.1091. Installers must ensure that this device must not be co-located or operated in conjunction with any other antenna or transmitter except in accordance with FCC multi-transmitter product procedures.

NOTICE

For USA Market:

This equipment has been tested and found to comply with the limits for a Class B digital device, pursuant to part 15 of the FCC Rules. These limits are designed to provide reasonable protection against harmful interference in a residential installation. This equipment generates, uses and can radiate radio frequency energy and, if not installed and used in accordance with the instructions, may cause harmful interference to radio communications. However, there is no guarantee that interference will not occur in a particular installation. If this equipment does cause harmful interference to radio or television reception, which can be determined by turning the equipment off and on, the user is encouraged to try to correct the interference by one or more of the following measures:

- Reorient or relocate the receiving antenna.
- Increase the separation between the equipment and receiver.
- Connect the equipment into an outlet on a circuit different from that to which the receiver is connected.
- Consult the dealer or an experienced radio/TV technician for help.

Changes or modifications not expressly approved by the party responsible for compliance could void the user's authority to operate the equipment.

The Bluetooth® word mark and logos are registered trademarks owned by Bluetooth® SIG, Inc. and any use of such marks by AEB Industriale SRL is under license. Other Trademarks and trade names are those of their respective owner.

CONSUMER ALERT

Most users do not need a license to operate this wireless system. Nevertheless, operating this microphone system without a license is subject to certain restrictions: The system may not cause harmful interference; it must operate at a low power level (not in excess of 50 milliwatts); and it has no protection from interference received from any other device. Purchasers should also be aware that the FCC is currently evaluating use of wireless microphone systems, and these rules are subject to change. For more information, call the FCC at 1-888-CALL-FCC (TTY: 1-888-TELL-FCC) or visit the FCC's wireless microphone Web site at <http://www.fcc.gov/cgb/wirelessmicrophones>. For Canadian Market:

This device complies with Industry Canada's license-exempt RSSs.

Operation is subject to the following two conditions:

- (1) This device may not cause interference; and
- (2) This device must accept any interference, including interference that may cause undesired operation of the device.

This device operates on a no-protection no-interference basis. Should the user seek to obtain protection from other radio services operating in the same TV bands, a radio license is required.

Please consult Industry Canada's document CPC-2-1-28, Optional Licensing for Low-Power Radio Apparatus in the TV Bands, for details.

IMPORTANT SAFETY INSTRUCTIONS:

1. Read these instructions
2. Keep these instructions.
3. Heed all warnings.
4. Follow all instructions.
5. Do not use this apparatus near water.
6. Clean only with dry cloth.
7. Do not block any ventilation openings. Install in accordance with the manufacturer's instructions.
8. Do not install near any heat sources such as radiators, heat registers, stoves, or other apparatus (including amplifiers) that produce heat.
9. Do not defeat the safety purpose of the polarized or grounding-type plug. A polarized plug has two blades with one wider than the other. A grounding type plug has two blades and a third grounding prong. The wide blade or the third prong are provided for your safety. If the provided plug does not fit into your outlet, consult an electrician for replacement of the obsolete outlet.
10. Protect the power cord from being walked on or pinched particularly at plugs, convenience receptacles, and the point where they exit from the apparatus.
11. Only use attachments /accessories specified by the manufacturer.



12. Use only with the cart, stand tripod, bracket, or table specified by the manufacturer, or sold with the apparatus. When a cart is used, use caution, when moving the cart/apparatus combination to avoid injury from tip-over.
13. Unplug this apparatus during lightning storms or when unused for long periods of time.
14. Refer all servicing to qualified service personnel. Servicing is required when the apparatus has been damaged in any way, such as power-supply cord or plug is damaged, liquid has been spilled or objects have fallen into the apparatus has been exposed to rain or moisture, does not operate normally, or has been dropped.

ADDITIONAL SAFETY INSTRUCTIONS:

- No naked flame sources, such as lighted candles, should be placed on the apparatus
- Do not use the apparatus in tropical climates

CONSIGNES DE SÉCURITÉ IMPORTANTES:

1. Lire ces instructions
2. Conserver ces instructions.
3. Faire attention à tous les avertissements.
4. Respecter toutes les consignes.
5. Ne pas utiliser l'appareil à proximité d'un point d'eau.
6. Nettoyer uniquement à l'aide d'un chiffon sec.
7. Ne pas bloquer les conduits d'aération. Installer conformément aux instructions du fabricant.
8. Ne pas installer à proximité de sources de chaleur telles que les radiateurs, les grilles de chauffage, les cuisinières, ou d'autres appareils (dont les amplificateurs) produisant de la chaleur.
9. Ne pas compromettre la sécurité de la fiche polarisée ou de terre. La fiche polarisée comprend deux lames dont l'une est plus large que l'autre. La fiche de terre comprend deux lames et une broche de mise à la terre. La lame la plus large ou la broche sont fournies pour des raisons de sécurité. Lorsque la fiche fournie ne correspond pas à la prise, se référer à un électricien afin de remplacer la prise obsolète.
10. Protéger le câble d'alimentation afin qu'il ne soit pas écrasé ou coincé, en particulier au niveau des fiches, des prises de courant et du point de sortie de l'appareil.
11. Utiliser uniquement les instruments/accessoires spécifiés par le fabricant.



12. Utiliser uniquement avec le chariot, le trépied, l'étrier ou la table spécifiés par le fabricant, ou vendus avec l'appareil. Dans le cas d'un chariot, faire attention lors de tout déplacement de l'unité chariot/appareil afin d'éviter toute blessure en cas de renversement.
13. Débrancher l'appareil en cas d'orages ou d'inutilisation prolongée.
14. Confier toute opération d'entretien au personnel qualifié. L'entretien est nécessaire lorsque l'appareil a été endommagé, par exemple lorsque le câble d'alimentation ou la fiche sont endommagés, du liquide a été renversé ou des objets sont tombés dans l'appareil, l'appareil a été exposé à la pluie ou à l'humidité, il ne marche pas normalement ou il est tombé.

CONSIGNES DE SÉCURITÉ SUPPLÉMENTAIRES :

- Ne pas placer de sources de flamme nue, telles que des bougies allumées, sur l'appareil
- Ne pas utiliser l'appareil dans des climats tropicaux

ITALIANO

ENGLISH

DEUTSCH

FRANÇAIS

ESPAÑOL

INDICE

1. INFORMAZIONI GENERALI E SEZIONI PRINCIPALI	7
BENVENUTI!.....	7
CONTENUTO DELLA CONFEZIONE	7
RIFERIMENTI PER L'UTENTE.....	7
MECCANICA	8
PANORAMICA DELLE DOTAZIONI.....	8
SEZIONE DI ALIMENTAZIONE.....	9
SEZIONE DI CONNESSIONI, CONTROLLO E MONITORAGGIO DELLA BATTERIA.....	9
INTERFACCIA MEDIA PLAYER.....	10
2. ANTENNE, RICEVITORE E TRASMETTITORI	12
R-BHM	12
HT-BHM	13
ALLOGGIO CON CARICABATTERIE PER HT-BHM.....	13
BT-BHM.....	14
SINCRONIZZAZIONE DEL TRASMETTITORE	15
TABELLA RIEPILOGATIVA DEI CANALI E DELLE FREQUENZE.....	16
CAMBIO DELLA BANDA DI FREQUENZE	17
3. RISOLUZIONE DEI PROBLEMI	18
4. ACCESSORI/RICAMBI	19
5. SPECIFICHE TECNICHE	20
GENERALE	20
DATI ACUSTICI.....	20
BATTERIA INTERNA.....	20
AMPLIFICATORE.....	20
INTERFACCIA UTENTE	21
INGRESSI E USCITE	21
SEZIONE RF	21
SPECIFICHE DI ALIMENTAZIONE (ASSORBIMENTO / INSTALLAZIONE)	21
DIMENSIONI.....	22

1. INFORMAZIONI GENERALI E SEZIONI PRINCIPALI

BENVENUTI!

Grazie per aver acquistato un prodotto dBTechnologies! B-HYPE MOBILE è uno speaker multimediale portatile, bi-amplificato, disponibile in 2 versioni:

- un bundle con trasmettitore wireless a mano (radiomicrofono palmare)
- un bundle con trasmettitore bodypack e set cuffie-microfono

Il sistema wireless è disponibile in 3 bande di frequenze (anche a seconda del Paese di vendita). Può funzionare sia con collegamento di rete che a batteria. Diversi accessori lo rendono riconfigurabile in qualsiasi momento.

CONTENUTO DELLA CONFEZIONE

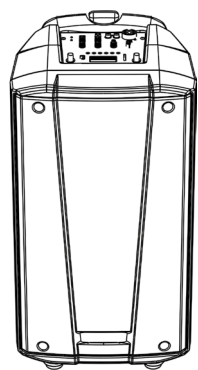

B-HYPE MOBILE

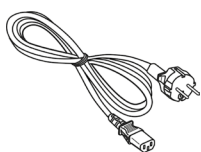

CAVO DI ALIMENTAZIONE

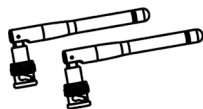

ANTENNE



DOCUMENTAZIONE

PARTE COMUNE
AI 2 BUNDLE

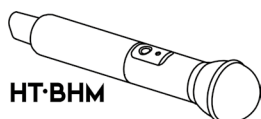

HT·BHM



BT·BHM



HM·BHM

PARTE DIPENDENTE
DAL BUNDLE /
ACCESSORI
VENDUTI ANCHE
SEPARATAMENTE

RIFERIMENTI PER L'UTENTE

Per utilizzare al meglio B-HYPE MOBILE consigliamo di:

- leggere il manuale d'uso quick start presente nella confezione e questo manuale d'uso completo in ogni sua parte e conservarlo per tutta la durata di vita del prodotto.
- osservare con particolare attenzione le norme di utilizzo e conservazione delle batterie (trasmettitori)
- registrare il prodotto sul sito <http://www.dbtechnologies.com> nella sezione "[SUPPORTO](#)".
- conservare prova d'acquisto e GARANZIA (Manuale d'uso "sezione 2").

MECCANICA

B-HYPE MOBILE è dotato di:

1. maniglie laterali
2. alloggiamento per il radiomicrofono HT-BHM
3. ruote per la movimentazione
4. maniglia superiore (con pulsante centrale di sblocco)

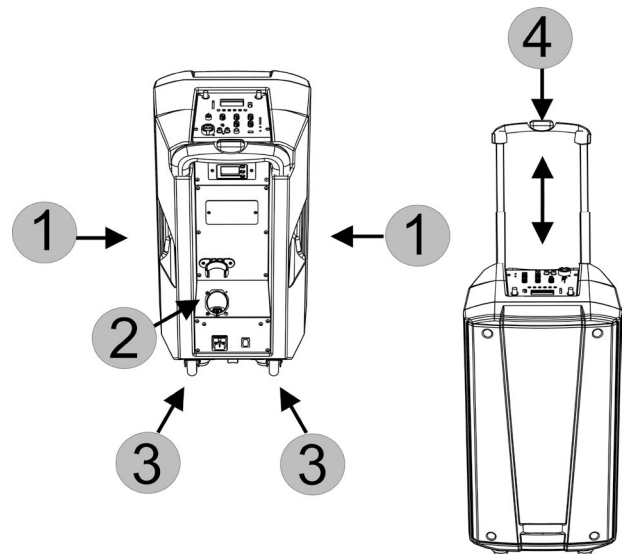

PANORAMICA DELLE DOTAZIONI

Sulla parte superiore e sul retro dello speaker ci sono:

5. interfaccia del media player
6. sezione di controllo e connessione
7. modulo ricevitore R-BHM
8. vano batteria agli ioni di litio
9. caricabatteria con LED per il radiomicrofono HT-BHM
10. sezione di alimentazione

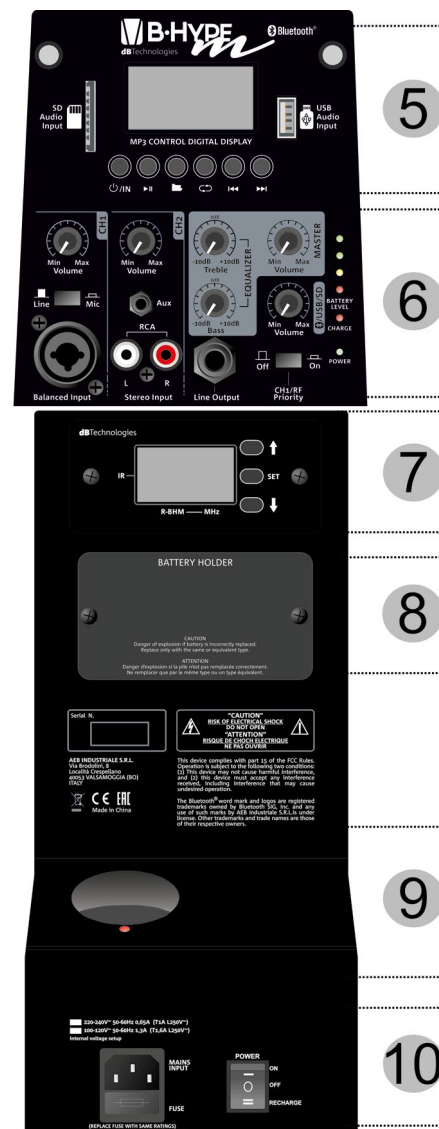

ATTENZIONE!

Evitare il contatto diretto con acqua o gli ambienti eccessivamente umidi durante l'utilizzo.
Evitare l'esposizione diretta al sole per periodi molto prolungati.
Preservare l'areazione attorno al diffusore, per facilitare la dissipazione del calore.
Non tentare mai di aprire o accedere al pannello amplificatore o ai componenti acustici del diffusore.
Attenersi alle istruzioni riportate in questo manuale.

SEZIONE DI ALIMENTAZIONE

In questa sezione sono presenti:

- connettore per il cavo di alimentazione in dotazione
- selettore a tre stati:
 - ON** - piena operatività di tutte le funzioni e funzionamento sia con cavo di rete che con la sola batteria in modalità portatile.
 - OFF** - nessuna operatività (dispositivo completamente spento)
 - RECHARGE** - il sistema a riposo, connesso alla rete, ricarica la batteria interna e, se presente il radiomicrofono BT-BHM.

220-240V~ 50-60Hz 0,65A (T1A L250V~)
 100-120V~ 50-60Hz 1,3A (T1,6A L250V~)
 Internal voltage setup

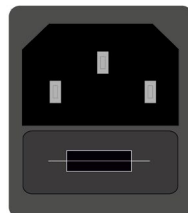

(REPLACE FUSE WITH SAME RATINGS)
 (REPLACER LE FUSIBLE AVEC LE MÊME TYPE)

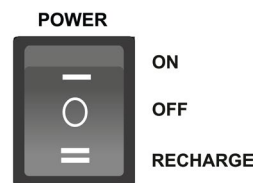

SEZIONE DI CONNESSIONI, CONTROLLO E MONITORAGGIO DELLA BATTERIA

In questa sezione si trovano ingressi/uscite e le regolazioni del mixer dei volumi. Inoltre sono presenti tutti i led di monitoraggio del sistema e della batteria interna.

In particolare troviamo:

- CH1: Connettore combo (XLR/TRS) con relativo selettore di tipo di ingresso e rotary di volume. In caso si colleghi un microfono, selezionare la posizione Mic.
- CH2: I connettori presenti sono AUX (3,5 mm mini-jack) e stereo RCA, con relativo rotary di volume del canale.
- SEZIONE MASTER (3 rotary): controllo di volume generale, rotary di equalizzazione MEDI (Treble) e BASSI (Bass).
- ROTARY DI VOLUME /USB/SD:
 - controlla il volume dei media riproducibili (vedi la sezione "INTERFACCIA MEDIA PLAYER" per ulteriori informazioni)
- Line Output: connettore sbilanciato per rilanciare l'uscita di B-HYPE MOBILE a un altro diffusore attivo (es. un secondo sistema B-HYPE MOBILE). Ad esempio il Line Output di una prima B-HYPE MOBILE può essere connesso al CH1 di una seconda, per ottenere un sistema distribuito.
- CH1/RF Priority. In posizione "On" il livello audio dei 2 canali CH2 e /USB/SD viene immediatamente ridotto dalla presenza di segnale su CH1 o sul microfono a radiofrequenza.

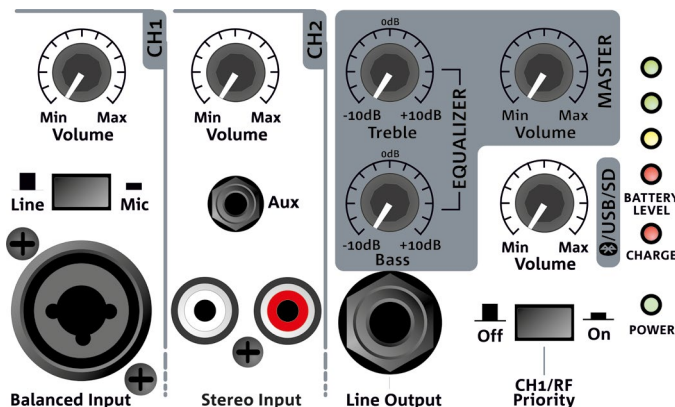

I led di monitoraggio del sistema e della batteria interna forniscono informazioni immediate all'utente.

Il led POWER indica se B-HYPE MOBILE è acceso (luce verde) o meno.

La batteria interna si ricarica con B-HYPE MOBILE connessa alla rete di alimentazione (tramite il cavo in dotazione) e in posizione RECHARGE. La ricarica avviene in modo meno efficace anche durante il funzionamento in posizione ON).

Il LED CHARGE è rosso se la batteria è scarica, verde quando completamente carica.

Quando B-HYPE MOBILE è utilizzata in modalità portatile (senza cavo di alimentazione), in ON, si accendono i led Battery level, a seconda dello stato di carica della batteria.



ATTENZIONE!







Quando possibile, caricate interamente la batteria. Non immagazzinatela mai completamente scarica, vuota o semi scarica. Se l'apparecchio rimane inattivo per un lungo periodo, scollegate la batteria, riponete le coperture ai terminali e conservatela in un luogo asciutto, lontano da fonti di calore, ricaricandola ad intervalli regolari.

INTERFACCIA MEDIA PLAYER

In questa sezione sono presenti i controlli e gli ingressi per riprodurre file .mp3, .wav, .wma da:

- scheda SD
- supporto di memoria USB
- dispositivo Bluetooth® correttamente associato

Per riprodurre file da scheda SD / supporto USB:

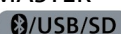
1. Accendere B-HYPE MOBILE dopo aver collegato il cavo di alimentazione (selettore in posizione ON). Per ulteriori informazioni, vedi il paragrafo "SEZIONE DI ALIMENTAZIONE".
2. Inserire il dispositivo corretto nell'ingresso relativo (vedi figura a fianco). Si noti che può essere riprodotto solo un dispositivo alla volta.
3. Premere il pulsante  di accensione del lettore per qualche secondo. Una volta che il display è acceso, spingere brevemente lo pulsante per selezionare il tipo di sorgente.
4. Premere i pulsanti      rispettivamente per: riproduzione/ pausa del brano, ricerca tra le cartelle, ripetizione automatica del brano/accesso all'equalizzazione, rewind, fast forward.
5. Regolare i 2 volumi della zona mixer (vedi sezione "SEZIONE DI CONNESSIONI E CONTROLLO"):
 - Volume MASTER
 - Volume 

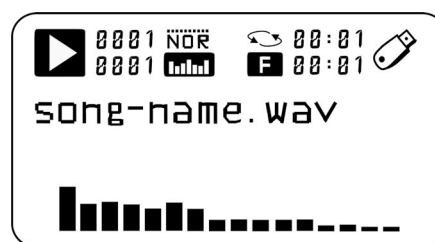
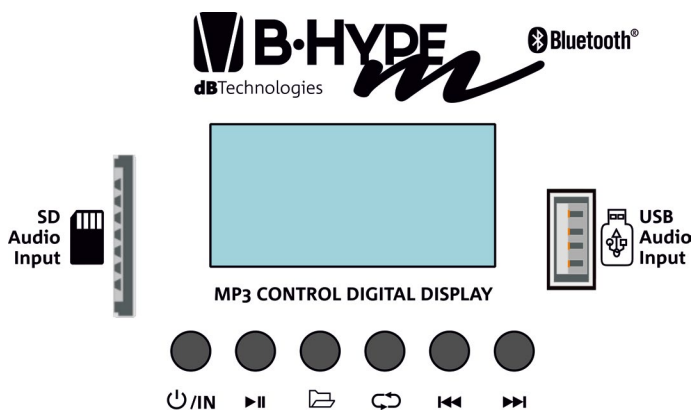

Per riprodurre file da un dispositivo Bluetooth® :

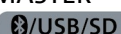
1. Accendere B-HYPE MOBILE dopo aver collegato il cavo di alimentazione (selettore in posizione ON). Per ulteriori informazioni, vedi il paragrafo "SEZIONE DI ALIMENTAZIONE".
2. Premere il pulsante  di accensione del lettore per qualche secondo. Una volta che il display è acceso, spingere brevemente lo pulsante per selezionare il tipo di sorgente.
3. Abilitare la funzione Bluetooth® sul lettore/ dispositivo su cui è contenuta la traccia audio, verificando che ne sia attivata la visibilità.
4. Una volta stabilita la comunicazione, il nome del dispositivo è visualizzato sul display.
5. Regolare i 2 volumi della zona mixer (vedi sezione "SEZIONE DI CONNESSIONI E CONTROLLO"):
 - Volume MASTER
 - Volume 

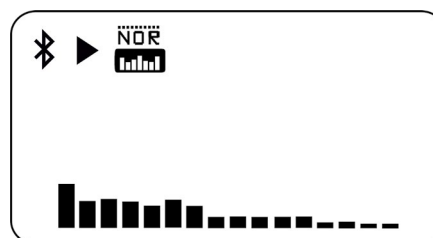

Lo schema sottostante presenta un riepilogo delle possibilità di ingresso/uscita di B-HYPE MOBILE.

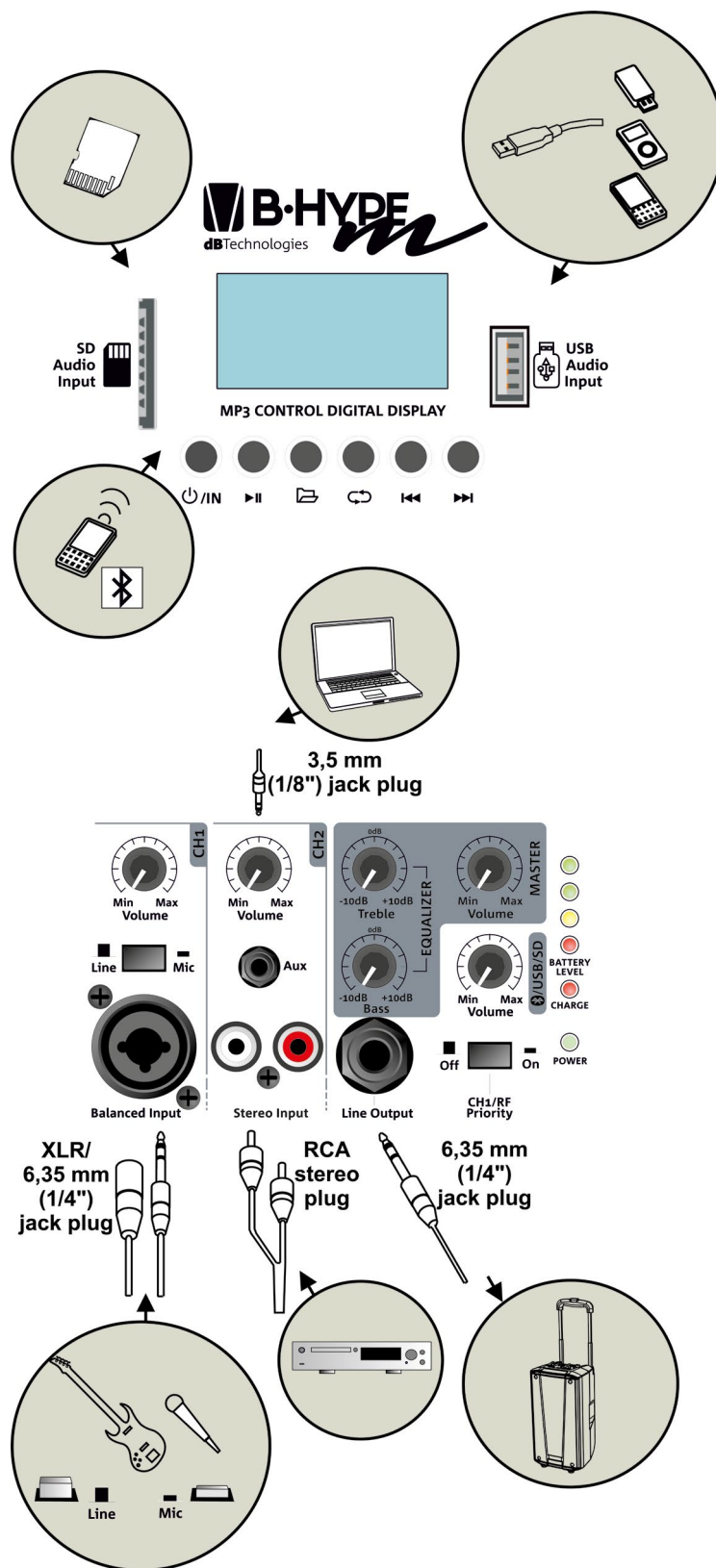

2. ANTENNE, RICEVITORE E TRASMETTITORI

Il sistema B-HYPE MOBILE è dotato, a seconda del bundle acquistato, di un radiomicrofono a mano (palmare) o bodypack.

A seconda della disponibilità e del Paese di utilizzo, il sistema è venduto in una di queste tre bande di frequenze:

- 542-566 MHz
- 638-662 MHz
- 863-865 MHz

Per abilitare la trasmissione/ricezione radio è necessario innanzitutto montare le antenne incluse, come da illustrazioni qui a fianco, sulla parte superiore di B-HYPE MOBILE.

R-BHM

Il ricevitore, R-BHM, si trova sul retro del sistema. E' dotato di uno schermo e di tre pulsanti, che permettono la sincronizzazione con il radiomicrofono, oltre a fornire informazioni in tempo reale sulla comunicazione trasmettitore/ricevitore.

In particolare, lo schermo (vedi figura a lato) mostra:

- CHANNEL (visualizza il numero di canale su cui si sta operando fra quelli disponibili)
- FREQUENCY (frequenza relativa al canale)
- BATTERY LEVEL (livello di batteria del trasmettitore)
- MIC MUTE (eventuale impostazione mute del radiomicrofono)
- AF/RF (livello del segnale del radiomicrofono/ squelch del segnale radio)

I pulsanti:

- X (simbolo ↑): incrementa un valore / permette la sincronizzazione se premuto qualche secondo
- Y (simbolo SET): permette di accedere in sequenza alla pagina di regolazione di AF e di RF per impostarne i livelli
- Z (simbolo ↓): decrementa un valore

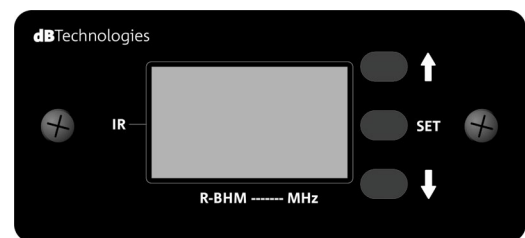
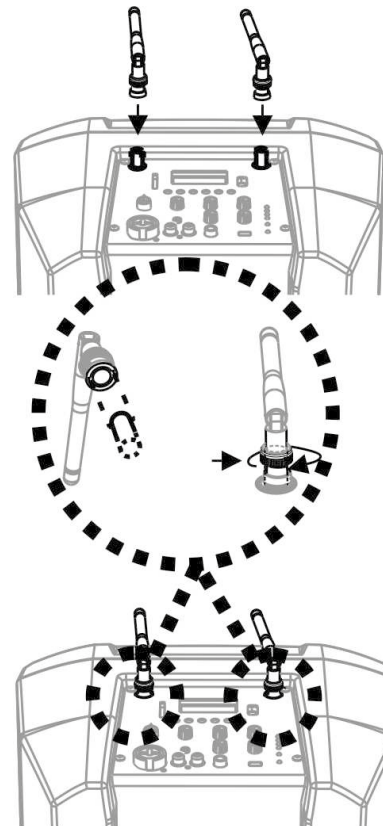

MIC MUTE AF/RF

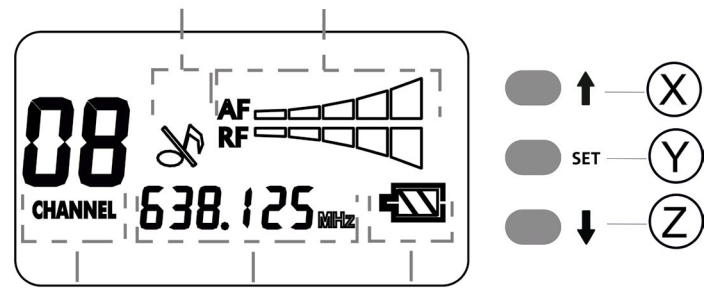

CHANNEL FREQUENCY BATTERY LEVEL

AF = AUDIO VOLUME INTENSITY
RF = WIRELESS RECEPTION INTENSITY

HT-BHM

Il trasmettitore a mano (radiomicrofono palmare) è dotato di:

- A - LED di stato
- B - PULSANTE ON/OFF/MUTE (a seconda che venga premuto per qualche secondo o istantaneamente accende/silenzia/spegne il microfono)
- C - Lente IR utile in fase di sincronizzazione del dispositivo col ricevitore R-BHM
- D - Rotary di regolazione del guadagno
- E - Cacciavite micro per la regolazione del guadagno [D]
- F - Cover svitabile dell'alloggio batterie (posto sul retro)



ATTENZIONE!

Su HT-BHM è **obbligatorio l'utilizzo esclusivo di batterie AA RICARICABILI di tipo Ni-MH (non fornite). Non è consentito l'utilizzo di batterie al Litio, Alcaline, Ni-Cd, o di altri tipi.**

L'inserimento delle batterie avviene svitando la cover [F] ed inserendo le batterie del tipo indicato sopra, rispettando la polarità mostrata.

In caso il radiomicrofono non venga utilizzato per un lungo periodo, estrarre le batterie dal dispositivo e conservarle in luogo idoneo.

Per utilizzare poi HT-BHM con B-HYPE MOBILE, vedere la procedura di sincronizzazione nel paragrafo relativo.

ALLOGGIO CON CARICABATTERIE PER HT-BHM

Con B-HYPE MOBILE in modalità ON oppure RECHARGE, se HT-BHM è correttamente inserito nell'alloggiamento sul retro, un circuito apposito ne ricarica le batterie (ricaricabili Ni-MH).

Il LED dell'alloggiamento può essere:

- ROSSO - la batteria sta caricando
- VERDE - la batteria ha terminato il ciclo di carica
- ROSSO LAMPEGGIANTE - il circuito di protezione ha individuato un tipo di batterie non corrette nel radiomicrofono ed occorre tempestivamente sostituirle con il tipo appropriato (Ni-MH)

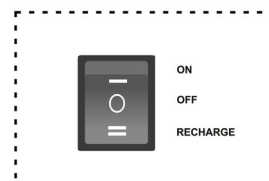
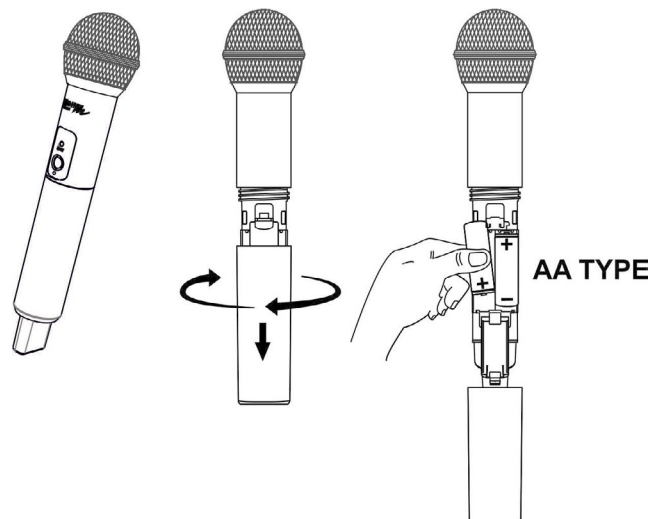
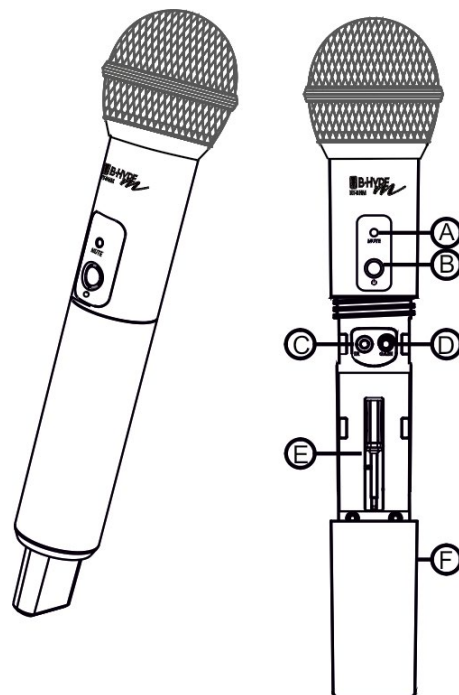

MAINS SECTION

BT-BHM

Il trasmettitore bodypack è dotato di:

- G - Antenna
- H - LED di stato
- I - PULSANTE ON/OFF/MUTE (a seconda che venga premuto per qualche secondo o istantaneamente accende/silenzia/spegne il microfono)
- M - Cacciavite micro per la regolazione del guadagno [N]
- N - Rotary di regolazione del guadagno
- O - Lente IR utile in fase di sincronizzazione del dispositivo col ricevitore R-BHM
- P - Cover svitabile dell'alloggio batterie

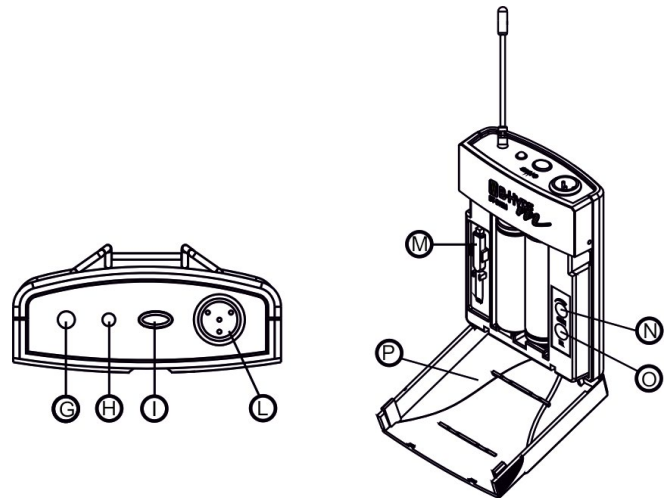

Su BT-BHM è' possibile utilizzare qualsiasi tipo di batterie. Il suo utilizzo non è legato al caricabatterie di B-HYPE MOBILE.

L'inserimento delle batterie avviene aprendo la cover [P] ed inserendo le batterie, rispettando la polarità mostrata. In caso il radiomicrofono non venga utilizzato per un lungo periodo, estrarre le batterie dal dispositivo e conservarle in luogo idoneo.

Per utilizzare poi BT-BHM con B-HYPE MOBILE, vedere la procedura di sincronizzazione nel paragrafo relativo.

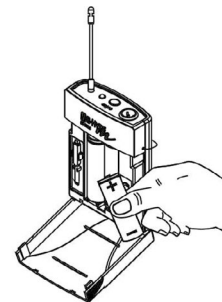

AA TYPE

SINCRONIZZAZIONE DEL TRASMETTITORE

Per riprodurre file da scheda SD / supporto USB:

1. Accendere B-HYPE MOBILE dopo aver collegato il cavo di alimentazione (selettore in posizione ON). Verificare che il volume MASTER sia su un livello medio/basso in questa fase.
2. Aprire i vani batteria dei trasmettitori come illustrato nelle sezioni precedenti.
3. Sul trasmettitore, premere brevemente il pulsante ON/OFF/MUTE.
4. Sul ricevitore R-BHM selezionare un canale coi tasti X (simbolo ↑) e Z (simbolo ↓).
5. Sul ricevitore R-BHM tenere premuto per qualche secondo il tasto X (simbolo ↑): le cifre di CHANNEL sul display iniziano a lampeggiare.
6. Posizionare la lente IR del trasmettitore a fronte dello schermo di R-BHM. La distanza corretta è di circa 15-30 cm max.
7. In qualche secondo avviene la sincronizzazione e le cifre di CHANNEL sul display smettono di lampeggiare.
8. Regolare sul trasmettitore il guadagno, con l'apposito rotary, agendo con il cacciavite micro in dotazione.
9. Rimettere al trasmettitore la cover della batteria.



TABELLA RIEPILOGATIVA DEI CANALI E DELLE FREQUENZE

542 - 566 MHz	
542 543 544 545 546 547 548 549 550 551 552 553 554 555 556 557 558 559 560 561 562 563 564 565 566	
Channel	Frequency
1	542.125 MHz
2	547.300 MHz
3	547.825 MHz
4	551.850 MHz
5	554.500 MHz
6	562.350 MHz
7	563.725 MHz
8	565.825 MHz

638 - 662 MHz	
638 639 640 641 642 643 644 645 646 647 648 649 650 651 652 653 654 655 656 657 658 659 660 661 662	
Channel	Frequency
1	638.575 MHz
2	639.075 MHz
3	640.900 MHz
4	649.150 MHz
5	652.100 MHz
6	655.875 MHz
7	656.875 MHz
8	661.150 MHz

863 - 865 MHz*	
863 864 865	
Channel	Frequency
1	863.025 MHz
2	863.175 MHz
3	863.475 MHz
4	863.625 MHz
5	864.375 MHz
6	864.525 MHz
7	864.825 MHz
8	864.975 MHz

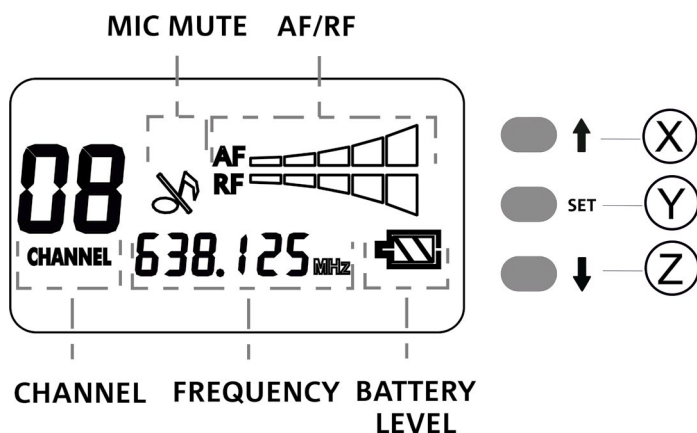
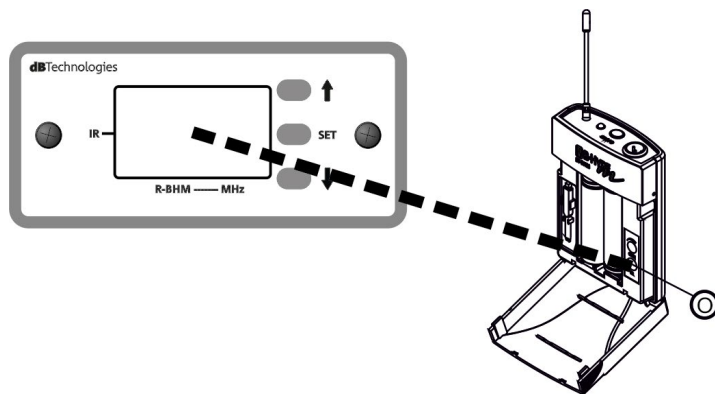
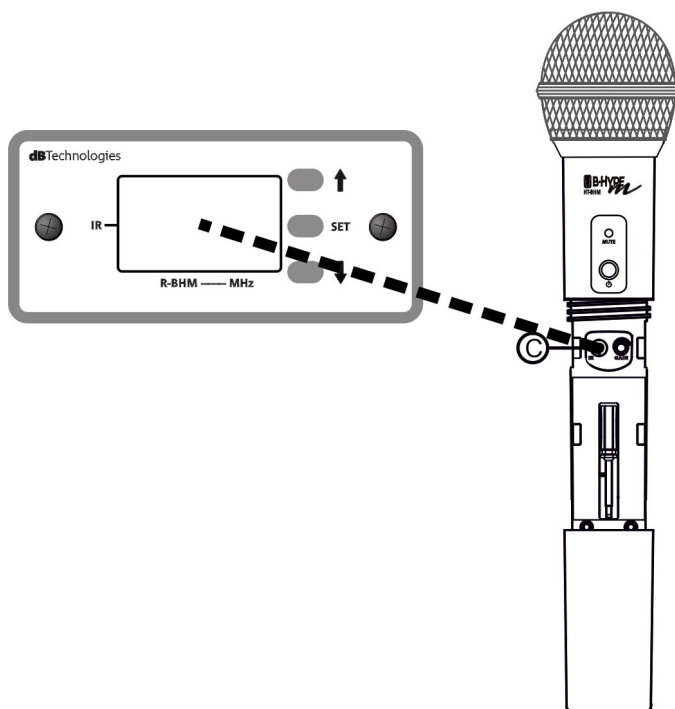
*** NOT AVAILABLE FOR 100-120V~ PRODUCTS**

CAMBIO DELLA BANDA DI FREQUENZE

E' possibile riconfigurare, in casi particolari in cui fosse necessario, la banda di frequenze trasmettitore-ricevitore.

Per fare questo occorre acquistare un nuovo trasmettitore ed un nuovo ricevitore, entrambi funzionanti nella nuova banda.

Le 3 bande illustrate nella pagina precedente potrebbero non essere tutte disponibili, a seconda del Paese di vendita (informarsi dal proprio rivenditore autorizzato).



ATTENZIONE!

L'operazione deve essere effettuata sul prodotto spento e disconnesso della rete di alimentazione. Deve essere operata da personale con esperienza, anche per prevenire possibili scariche elettrostatiche (ESD) che potrebbero danneggiare il prodotto.

R·BHM

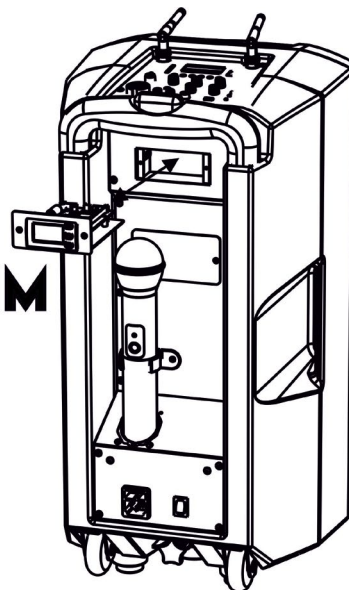

La procedura prevede di sostituire il ricevitore installato su B-HYPE MOBILE e procedere quindi alla sincronizzazione con un nuovo radiomicrofono che funzioni nella nuova banda scelta.

Per sostituire il ricevitore R-BHM:

- A dispositivo spento, disconnettere qualsiasi cablaggio audio e di alimentazione.
- Svitare le 2 viti di R-BHM
- Estrarre parzialmente il ricevitore, e disconnettere i tre mini-connettori illustrati:

C1 - connettore a 3 pin (alimentazione-audio)

C2 - connettore a 2 pin (antenna A)

C3 - connettore a 2 pin (antenna B)

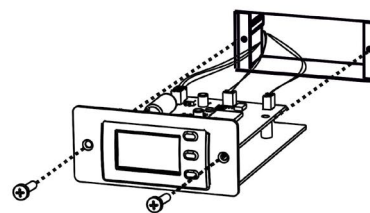

- Avvicinare il nuovo R-BHM funzionante nella nuova banda
- Connettere C1, C2, C3
- Inserire completamente R-BHM
- Riavvitare le 2 viti di R-BHM

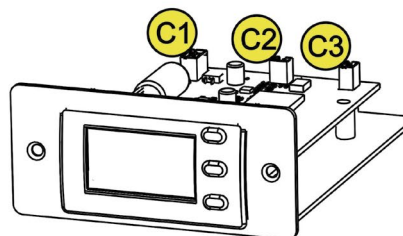

Per la piena funzionalità, effettuare poi la procedura di sincronizzazione trasmettitore/ricevitore come da paragrafo relativo.

3. RISOLUZIONE DEI PROBLEMI

Il diffusore non si accende:

1. Verificare la corretta presenza dell'alimentazione a monte dell'impianto.
2. Verificare che il cavo di alimentazione con connettore VDE sia correttamente inserito.
3. Verificare che il selettore di accensione sia in posizione "ON".
4. Se in utilizzo "portatile" verificare che la batteria sia carica, in caso contrario, caricarla connettendo B-HYPE MOBILE alla rete elettrica e selezionando la modalità "RECHARGE".

Il diffusore si accende ma non riproduce una traccia audio:

1. Verificare che i collegamenti in ingresso del segnale audio come descritto a pagina 9 siano correttamente effettuati. Se presente, verificare la visibilità e l'associazione di dispositivi Bluetooth®.
2. Verificare che i cavi utilizzati non siano danneggiati.
3. Verificare che il mixer o la sorgente audio sia accesa e mostri chiaramente la presenza di segnale in uscita.
4. Verificare che i livelli degli ingressi siano adeguati.

Il radiomicrofono palmare o bodypack non funziona

1. Verificare lo stato delle batterie del radiomicrofono (mostrato dallo schermo del ricevitore). Eventualmente sostituire le batterie.
2. Verificare i livelli nella SEZIONE DI CONNESSIONI E CONTROLLO
3. Verificare ed agire sui livelli AF/RF del ricevitore.
4. Verificare il guadagno sul radiomicrofono.
5. Eventualmente effettuare una nuova procedura di sincronizzazione su un canale differente. Vedi al proposito la sezione relativa.

Si percepisce un ronzio o disturbo di fondo nell'utilizzo del radiomicrofono:

1. Regolare il guadagno del radiomicrofono
2. Agire sul parametro di squelch RF nel ricevitore
3. Eventualmente cambiare il canale di trasmissione/ricezione (effettuando se necessario una nuova sincronizzazione su tale canale)

4. ACCESSORI/RICAMBI

Gli accessori/ricambi disponibili sono:

- R-BHM Modulo ricevitore*
- BT-BHM Trasmettitore bodypack*
- HT-BHM Trasmettitore palmare (radiomicrofono a mano)*
- HM-BHM Headset di colore nero
- HM-BHM TAN Headset di colore beige

* disponibile in 3 bande di frequenze, a seconda del Paese di vendita:

- 542-566 MHz
- 638-662 MHz
- 863-865 MHz

Verificare la disponibilità di nuovi accessori/ricambi sul sito www.dbtechnologies.com

5. SPECIFICHE TECNICHE

GENERALE

Tipologia:	Diffusore portatile a batteria a 2 vie con radiomicrofono
------------	---

DATI ACUSTICI

Risposta in frequenza [-10dB]:	62 - 20000 Hz
Risposta in frequenza [-6dB]:	66 - 18100 Hz
Max SPL:	123 dB
HF voice coil:	1"
HF compression diver (uscita):	1"
LF:	10"
LF Voice coil:	1.5"
Frequenza di crossover (24 dB/oct):	2400 Hz
Copertura (HxV):	90° x 45°

BATTERIA INTERNA

Tipologia:	Li - Ion (25.9 V - 2200 mAh)
Tempo di ricarica:	circa 4 ore
Durata in condizioni medie di utilizzo:	fino a 4 ore

AMPLIFICATORE

Tipologia:	AMP SMPS
Classe di amplificazione:	classe D

Potenza di amplificazione RMS:	95 W
Potenza di picco:	190 W

INTERFACCIA UTENTE

Controlli:	MIXER con livelli e selettori degli ingressi, CH1/RF priority
------------	---

INGRESSI E USCITE

Ingressi:	1x COMBO Input, 1x Aux (3.5 mm mini-jack), 1x stereo RCA, Bluetooth®, SD-Card slot, USB type A port
Uscite:	1x TRS line OUT
Alimentazione:	1x VDE

SEZIONE RF

Bande disponibili:	542-566 / 638-662 / 863-865 MHz (bundle di fabbrica)
Canali selezionabili per banda:	8
Range di trasmissione:	fino a 35 m

SPECIFICHE DI ALIMENTAZIONE (ASSORBIMENTO / INSTALLAZIONE)

Assorbimento a 1/8 della potenza in condizioni medie di utilizzo (*):	0,35 A (230 V) - 0,57 A (115 V)
Assorbimento a 1/3 della potenza in condizioni massime di utilizzo (**):	0,65 A (230 V) - 1,3 A (115 V)
Assorbimento con speaker acceso in assenza di segnale (idle):	16 W

* **NOTA PER L'INSTALLATORE:** Valori riferiti a 1/8 della potenza, in condizioni medie di funzionamento (programma musicale con clipping raro o assente). Si consiglia per qualsiasi tipo di configurazione di considerarli i valori minimi di dimensionamento.

** **NOTA PER L'INSTALLATORE:** Valori riferiti a 1/3 della potenza, in condizioni pesanti di funzionamento (programma musicale con frequente clipping e intervento del limiter). E' consigliabile il dimensionamento secondo questi valori in caso di installazioni e tour professionali.

DIMENSIONI

Materiale:	Cabinet in materiale plastico
Griglia:	Metallo
Larghezza:	300 mm
Altezza:	568 mm
Profondità:	301 mm
Peso:	12,5 kg

Caratteristiche, specifiche e aspetto dei prodotti sono soggetti a possibili cambiamenti senza previa comunicazione. dBTechnologies si riserva il diritto di apportare cambiamenti o miglioramenti nel design o nelle lavorazioni senza assumersi l'obbligo di cambiare o migliorare anche i prodotti precedentemente realizzati.

TABLE OF CONTENTS

1. GENERAL INFORMATION AND MAIN SECTIONS	24
WELCOME!	24
PACKAGE CONTENTS.....	24
USER REFERENCE.....	24
MECHANICS	25
OVERVIEW OF THE EQUIPMENT	25
POWER SUPPLY UNIT SECTION.....	26
SECTION FOR THE CONNECTIONS, CONTROL AND MONITORING OF THE BATTERY.....	26
MEDIA PLAYER INTERFACE.....	27
2. ANTENNAE, RECEIVER AND TRANSMITTERS	29
R-BHM	29
HT-BHM	30
HOUSING WITH BATTERY CHARGER FOR HT-BHM	30
BT-BHM.....	31
SYNCHRONISATION OF THE TRANSMITTER	32
SUMMARY TABLE OF CHANNELS AND FREQUENCIES.....	33
CHANGE OF FREQUENCY BAND	34
3. TROUBLESHOOTING	35
4. ACCESSORIES/SPARE PARTS	36
5. SPECIFICATIONS	37
GENERAL	37
ACOUSTICAL SPECIFICATIONS.....	37
INTERNAL BATTERY	37
AMPLIFIER.....	37
USER INTERFACE	38
INPUTS & OUTPUTS.....	38
RF SECTION	38
POWER SUPPLY SPECIFICATIONS (ABSORPTION / INSTALLATION)	38
DIMENSIONS.....	39

1. GENERAL INFORMATION AND MAIN SECTIONS

WELCOME!

Thanks for purchasing a dBTechnologies product! B-HYPE MOBILE is a mobile bi-amplified multimedia speaker available in 2 versions:

- a bundle with wireless handheld transmitter (handheld radio microphone)
- a bundle with bodypack transmitter and headset with microphone

The wireless system is available in 3 frequency bands (also according to the Country of sale). It can work both with network connection and with batteries. It can be reconfigured at any time thanks to the different accessories available.

PACKAGE CONTENTS

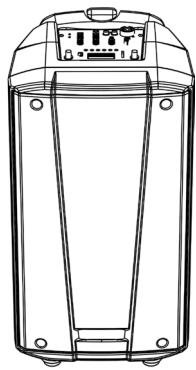

B-HYPE MOBILE

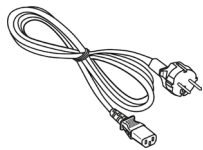

POWER SUPPLY CABLE

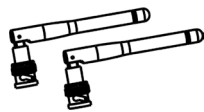

ANTENNAE



DOCUMENTATION

PART IN COMMON FOR BOTH BUNDLES

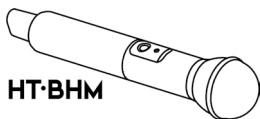

HT·BHM



BT·BHM



HM·BHM

PART DEPENDING ON BUNDLE/ACCESSORIES SOLD ALSO SEPARATELY

USER REFERENCE

To make the most of your B-HYPE MOBILE, we recommend that you:

- read the quick start user manual included in the package and this user manual thoroughly and keep this manual during the whole life of the product.
- comply carefully with the rules for use and storage of the batteries (transmitters)
- Register your product at <http://www.dbtechnologies.com> under “[SUPPORT](#)”.
- keep proof of purchase and WARRANTY (User manual “section 2”).

MECHANICS

B-HYPE MOBILE is equipped with:

1. side handles
2. housing for the HT-BHM radio microphone
3. wheels for handling
4. upper handle (with central release button)

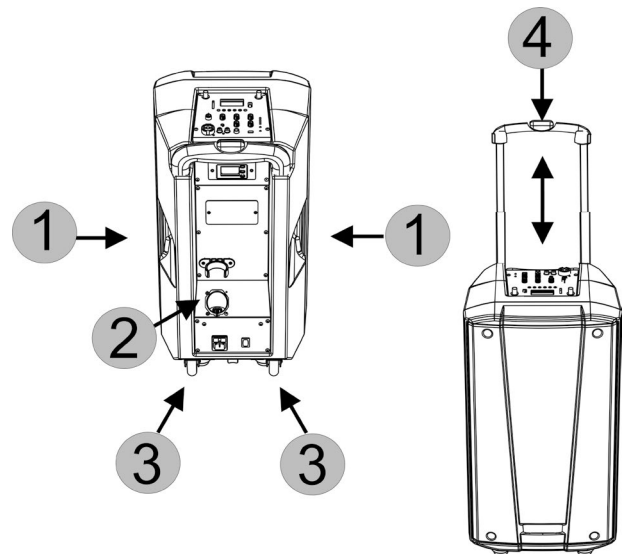

OVERVIEW OF THE EQUIPMENT

On the upper side and at the back of the speaker there are:

5. media player interface
6. control and connection section
7. R-BHM receiver module
8. lithium-ion battery compartment
9. battery charger with LED for HT-BHM radio microphone
10. power supply unit section

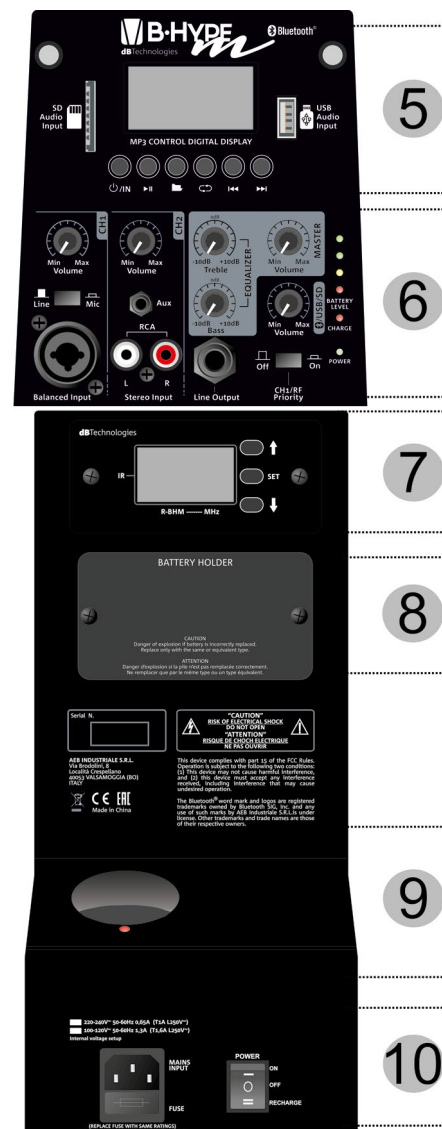

WARNING!

Avoid any direct contact with water or environments that are too humid during use.

Avoid any direct exposure to sunlight for long periods.

Ensure good aeration around the loudspeaker to facilitate heat dissipation.

Never attempt to open or access the amplifier panel or the loudspeaker acoustic components.

Follow the instructions listed in this manual.

POWER SUPPLY UNIT SECTION

This section contains:

- connector for the supplied power supply cable
- three-state switch:

ON - full operation of all functions and operation both with network cable and with battery only in mobile mode.
OFF - no operation (device completely off)
RECHARGE - the system in stand-by, connected to the network, recharges the inner battery and the BT-BHM radio microphone, if any.

220-240V~ 50-60Hz 0,65A (T1A L250V~)
 100-120V~ 50-60Hz 1,3A (T1,6A L250V~)
 Internal voltage setup



(REPLACE FUSE WITH SAME RATINGS)
 (REEMPLACER LE FUSIBLE AVEC LE MEME TYPE)

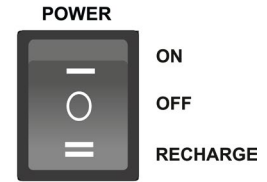

SECTION FOR THE CONNECTIONS, CONTROL AND MONITORING OF THE BATTERY

This section contains inputs/outputs and volume mixer adjustments. All monitoring LEDs of the system and of the internal battery are also present. In particular, the following can be found:

- CH1: Combo connector (XLR/TRS) with relevant input type switch and volume rotary switch. If a microphone is connected, select the position Mic.
- CH2: The connectors available are AUX (3.5 mm mini-jack) and RCA stereo with relevant volume rotary switch of the channel.
- MASTER SECTION (3 rotary switches): general volume switch, TREBLE and BASS equalization rotary switches.
- VOLUME ROTARY SWITCH /USB/SD: it controls the volume of the playable media (see section "MEDIA PLAYER INTERFACE" for further information)
- Line Output: unbalanced connector to link the B-HYPE MOBILE output to another active loudspeaker (e.g. another B-HYPE MOBILE system). For example, the Line Output of a B-HYPE MOBILE can be connected to the CH1 of a second one to obtain a distributed system.
- CH1/RF Priority. In "On" position the audio level of the 2 channels CH2 and /USB/SD is immediately reduced by the presence of a signal on CH1 or on the radio frequency microphone.

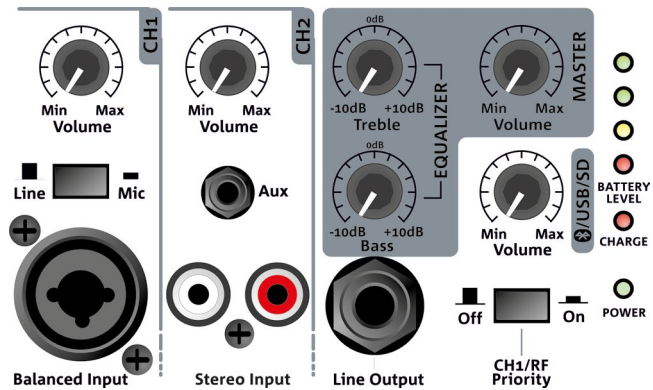

The monitoring LEDs of the system and of the internal battery provide immediate information to the user.

The POWER LED indicates whether B-HYPE MOBILE is on (green light) or off.

The internal battery will recharge with B-HYPE MOBILE connected to the power mains (through the cable supplied) and in RECHARGE position. The recharge is carried out in a less efficient manner also during the operation in ON position. The CHARGE LED is red if the battery is flat, and green when completely charged.

When B-HYPE MOBILE is used in mobile mode (without power supply cable), in ON, the Battery level LEDs turn on depending on the battery charge status.



WARNING!







Whenever possible, charge the battery completely. Never store it completely empty or half empty. If the device is inactive for a long period, disconnect the battery, covers the terminals and store the battery in a dry place away from heat sources, and regularly recharge the battery.

MEDIA PLAYER INTERFACE

This section contains the controls and inputs to play .mp3, .wav, .wma files from:

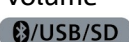

- SD cards
- USB memory device
-  Bluetooth® device correctly paired

To play a file from the SD card / USB device:

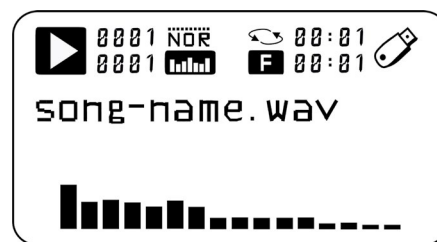
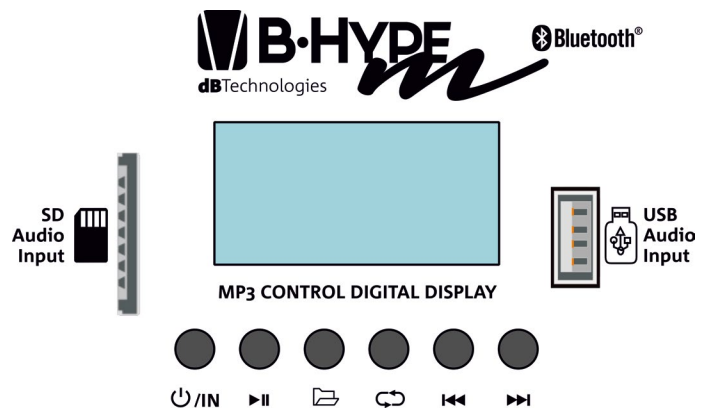
1. Turn B-HYPE MOBILE on after connecting the power supply cable (switch in ON position). For further information, see paragraph "POWER SUPPLY UNIT SECTION".
2. Insert the correct device in the relevant input (see figure on the side). Note: it is possible to use only one device at a time
3. Press the switch-on button  of the player for a few seconds. Once the display is on, push the button shortly to select the source type.
4. Press the buttons      respectively to: play/pause the track, search through the folders, automatically repeat the track/access the equalization, rewind, fast forward.
5. Adjust the 2 volumes of the mixer area (see section "SECTION FOR CONNECTIONS AND CONTROL"):
 - MASTER volume
 - Volume 

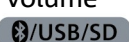

To play the file from a  Bluetooth® device:

1. Turn B-HYPE MOBILE on after connecting the power supply cable (switch in ON position). For further information, see paragraph "POWER SUPPLY UNIT SECTION".
2. Press the switch-on button  of the player for a few seconds. Once the display is on, push the button shortly to select the source type.
3. Enable the  Bluetooth® function on the player/ device containing the audio track, checking that its visibility is enabled.
4. Once communication is established the name of the device is shown on display.
5. Adjust the 2 volumes of the mixer area (see section "SECTION FOR CONNECTIONS AND CONTROL"):
 - MASTER volume
 - Volume 

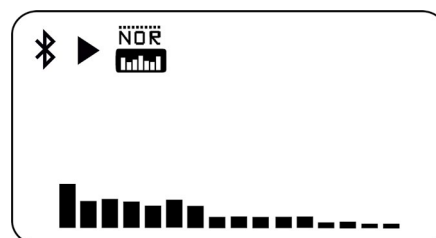

The diagram below shows a summary of the input/output possibilities of B-HYPE MOBILE.

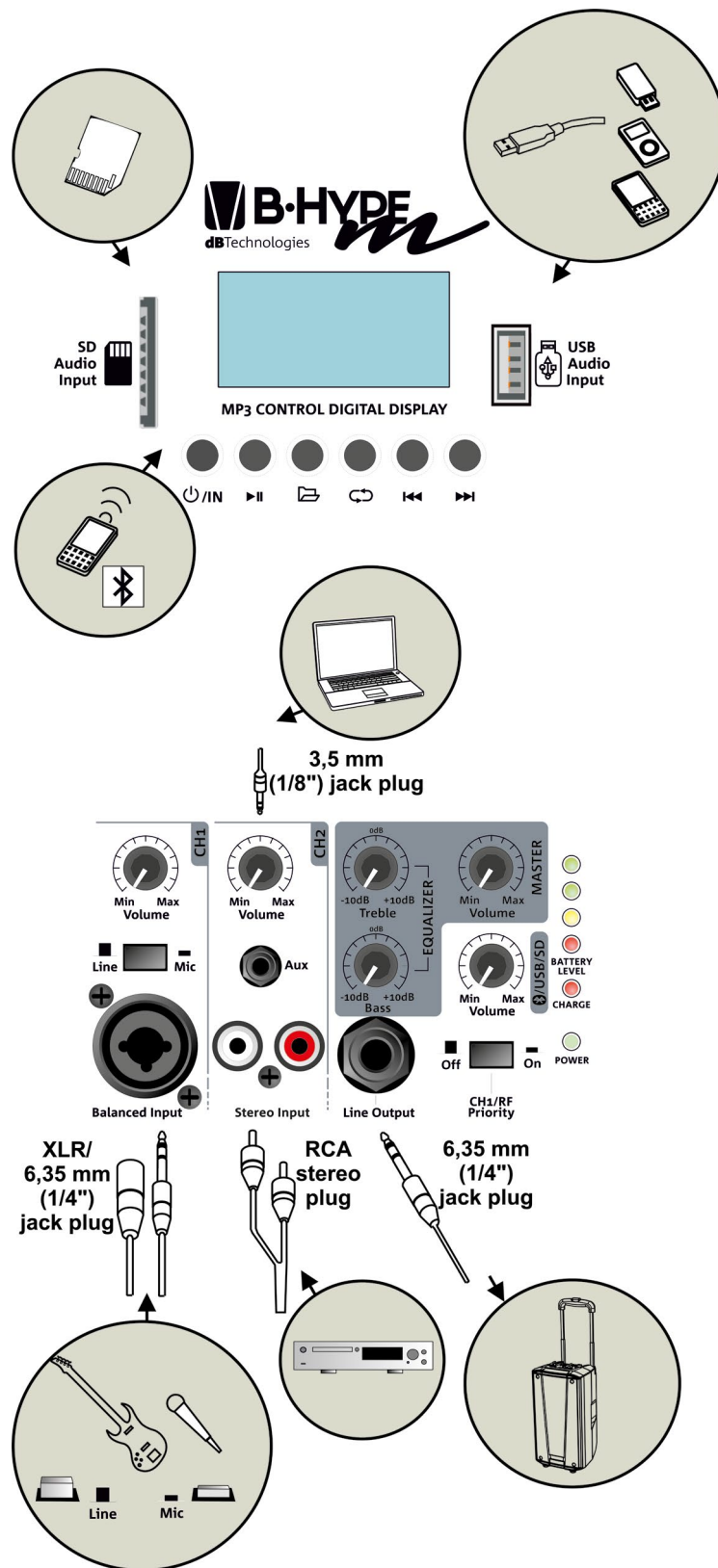

2. ANTENNAE, RECEIVER AND TRANSMITTERS

The B-HYPE MOBILE system is equipped, depending on the purchased bundle, of a handheld radio microphone or bodypack.

Based on the availability and on the Country of use, the system is sold in one of the following three frequency bands:

- 542-566 MHz
- 638-662 MHz
- 863-865 MHz

To enable the radio transmission/reception it is necessary to install the supplied antennae on the upper side of B-HYPE MOBILE, as shown in the figures on the side.

R-BHM

The R-BHM receiver is on the back of the system. It is equipped with a display and three buttons that allow the synchronisation with the radio microphone and provide real time information on the transmitter/receiver communication.

In particular, the display (see figure on the side) shows:

- CHANNEL (it shows the number of the channel being used among the ones available)
- FREQUENCY (frequency of the channel)
- BATTERY LEVEL (battery level of the transmitter)
- MIC MUTE (mute setting of the radio microphone)
- AF/RF (signal level of the radio microphone/squelch of the radio signal)

Buttons:

X (symbol 

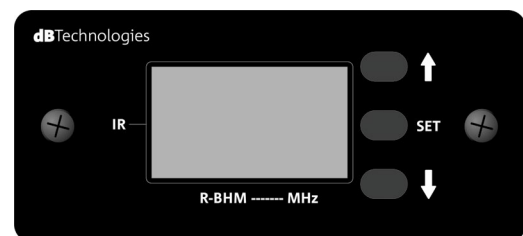

MIC MUTE AF/RF

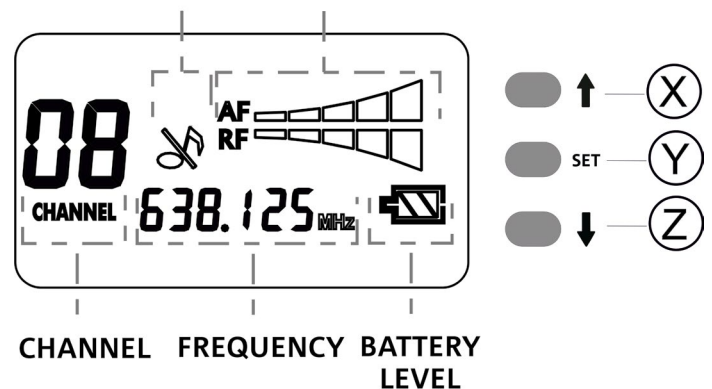

CHANNEL FREQUENCY BATTERY LEVEL

AF = AUDIO VOLUME INTENSITY
 RF = WIRELESS RECEPTION INTENSITY

HT-BHM

The handheld transmitter (handheld radio microphone) is equipped with:

- A - Status LEDs
- B - ON/OFF/MUTE BUTTON (depending on whether it is pressed for a few seconds or instantaneously, it turns on/ mutes/turns off the microphone)
- C - IR lens useful during synchronisation of the device with the R-BHM receiver
- D - Rotary switch for gain adjustment
- E - Micro screwdriver for gain adjustment [D]
- F - Removable cover of the battery housing (placed on the back)

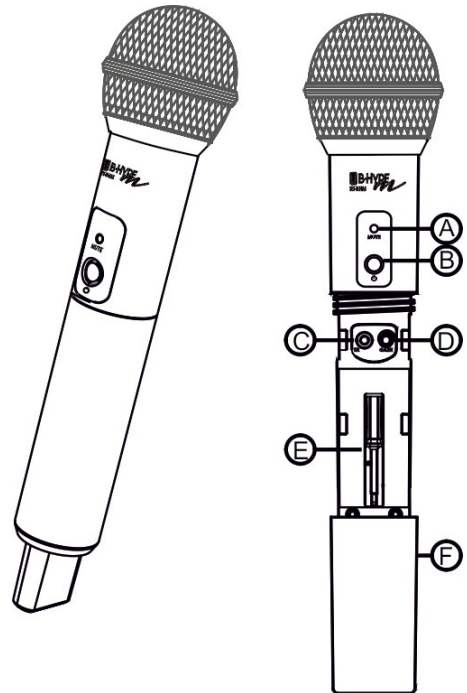

WARNING!
 On HT-BHM, the use of RECHARGEABLE AA batteries of the Ni-MH type (not supplied) is required. The use of Lithium, Alkaline, Ni-Cd or other types of batteries is not allowed.

Batteries are inserted by unscrewing the cover [F] and inserting the batteries of the type indicated above, following the correct polarity.
 If the radio microphone is not used for a long period, remove the batteries from the device and store them in a suitable place.

To use HT-BHM with B-HYPE MOBILE see the synchronisation procedure in the relevant paragraph.

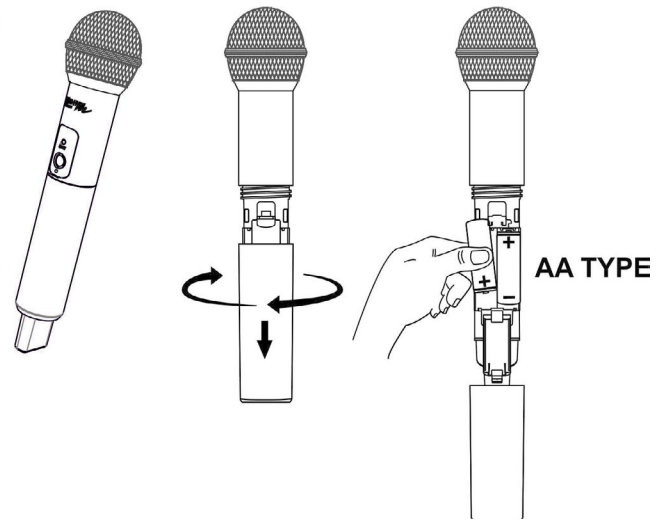

HOUSING WITH BATTERY CHARGER FOR HT-BHM

With B-HYPE MOBILE in ON or RECHARGE mode, if HT-BHM is correctly inserted in the housing on the back, an appropriate circuit will recharge the batteries (Ni-MH rechargeable batteries).

The LED of the housing can be:

- RED - the battery is charging
- GREEN - the battery has completed its recharge cycle
- FLASHING RED - the protection circuit has identified an incorrect battery type in the radio microphone. Replace them immediately with the appropriate type (Ni-MH)

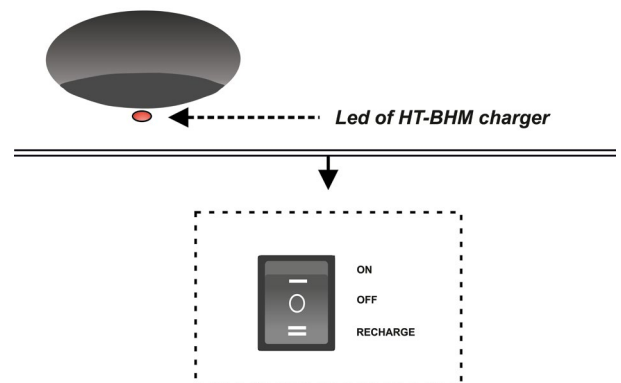

MAINS SECTION

BT-BHM

The bodypack transmitter is equipped with:

- G - Antenna
- H - Status LEDs
- I - ON/OFF/MUTE BUTTON (depending on whether it is pressed for a few seconds or instantaneously, it turns on/ mutes/turns off the microphone)
- M - Micro screwdriver for gain adjustment [N]
- N - Rotary switch for gain adjustment
- O - IR lens useful during synchronisation of the device with the R-BHM receiver
- P - Removable cover of the battery housing

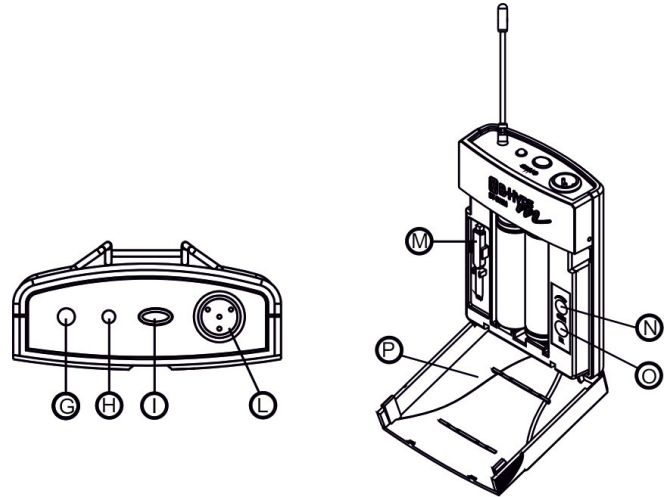

On BT-BHM it is possible to use any type of batteries. Its use is not bound to the battery charger of B-HYPE MOBILE.

Batteries are inserted by opening the cover [P] and inserting the batteries following the correct polarity. If the radio microphone is not used for a long period, remove the batteries from the device and store them in a suitable place.

To use BT-BHM with B-HYPE MOBILE see the synchronisation procedure in the relevant paragraph.

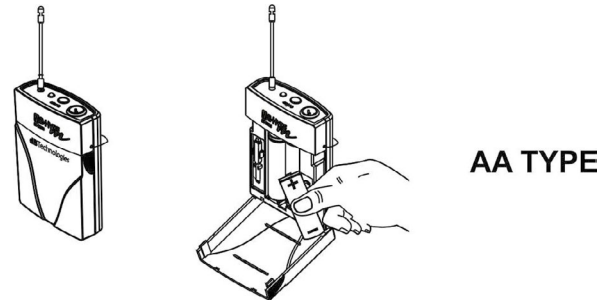

SYNCHRONISATION OF THE TRANSMITTER

To play a file from the SD card / USB device:

1. Turn B-HYPE MOBILE on after connecting the power supply cable (switch in ON position). Check that the MASTER volume is on a medium/low level.
2. Open the battery compartments of the transmitters as shown in the previous sections.
3. Shortly press the button ON/OFF/MUTE on the transmitter.
4. Select a channel with the keys X (↑ symbol) and Z (↓ symbol) on the R-BHM receiver.
5. Hold key X (↑ symbol) pressed for a few seconds on receiver R-BHM: the CHANNEL values on the display will start flashing.
6. Position the IR lens of the transmitter in front of the display of R-BHM. The correct distance is maximum of approx. 15-30 cm.
7. Synchronisation will be carried out in a few seconds and the CHANNEL values on the display will stop flashing.
8. Adjust the gain on the transmitter using the relevant rotary switch and the supplied micro screwdriver.
9. Place the cover of the battery back on the transmitter.

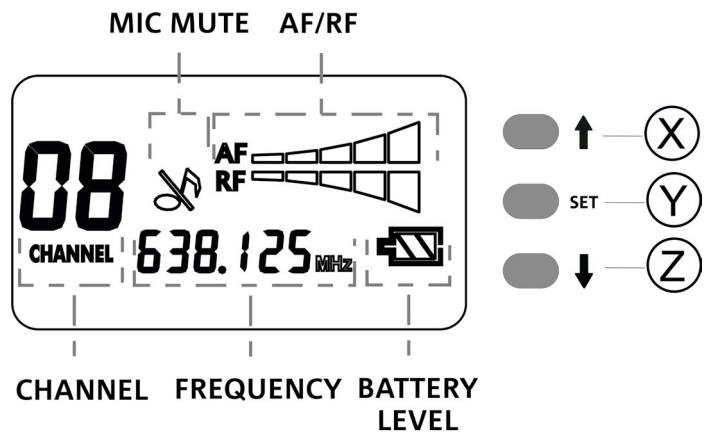
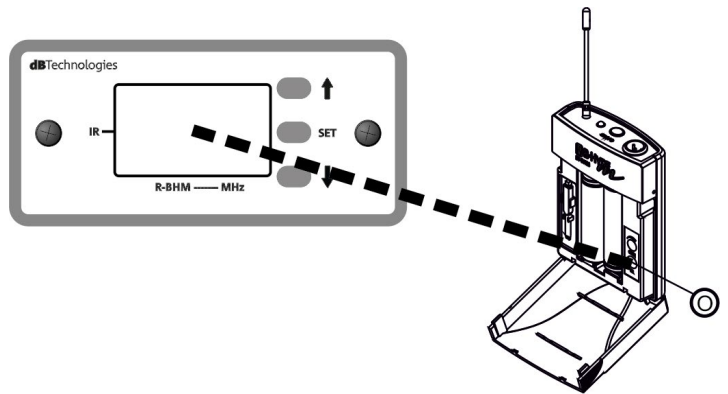
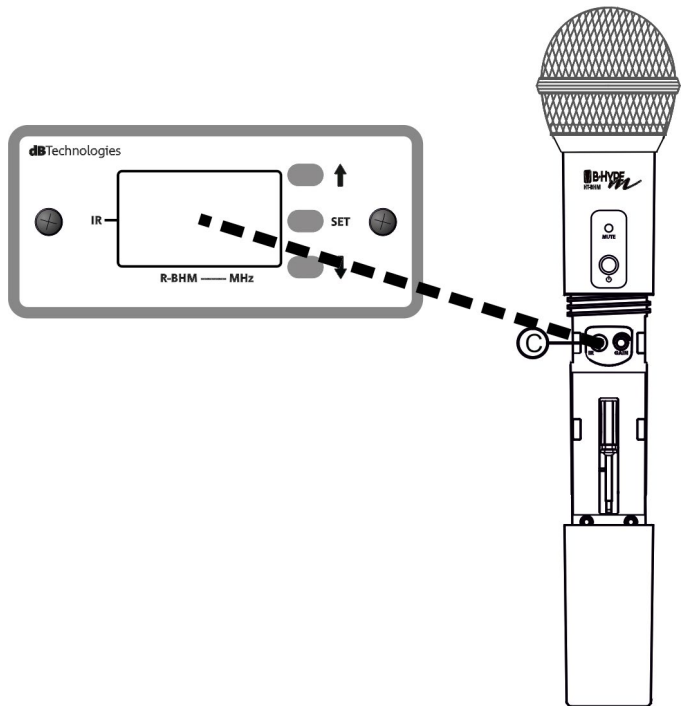

SUMMARY TABLE OF CHANNELS AND FREQUENCIES

542 - 566 MHz	
<i>Channel</i>	<i>Frequency</i>
1	542.125 MHz
2	547.300 MHz
3	547.825 MHz
4	551.850 MHz
5	554.500 MHz
6	562.350 MHz
7	563.725 MHz
8	565.825 MHz

638 - 662 MHz	
<i>Channel</i>	<i>Frequency</i>
1	638.575 MHz
2	639.075 MHz
3	640.900 MHz
4	649.150 MHz
5	652.100 MHz
6	655.875 MHz
7	656.875 MHz
8	661.150 MHz

863 - 865 MHz*	
<i>Channel</i>	<i>Frequency</i>
1	863.025 MHz
2	863.175 MHz
3	863.475 MHz
4	863.625 MHz
5	864.375 MHz
6	864.525 MHz
7	864.825 MHz
8	864.975 MHz

*** NOT AVAILABLE FOR 100-120V~ PRODUCTS**

CHANGE OF FREQUENCY BAND

In particular cases and when necessary, it is possible to reconfigure the transmitter-receiver frequency band. To do this you need to purchase a new transmitter and a new receiver, both operating in the new band. The 3 bands shown in the previous page could not be all available, depending on the Country of sale (refer to your authorised dealer).



WARNING!

The operation must be carried out with product turned off and disconnected from the power mains. It must be carried out by qualified personnel in order to prevent any electrostatic discharge (ESD) that could damage the product.

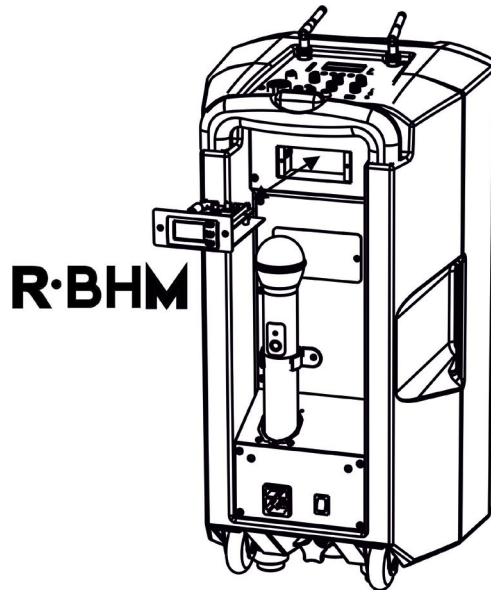

The procedure requires to replace the receiver installed on B-HYPE MOBILE and then proceed with the synchronisation with a new radio microphone that works in the new selected band. To replace the R-BHM receiver:

- With device off, disconnect any audio and power supply wiring.
- Loosen the 2 screws of R-BHM
- Partially remove the receiver and disconnect the three mini-connectors shown:

- C1 - 3-pin connector (power supply-audio)
- C2 - 2-pin connector (antenna A)
- C3 - 2-pin connector (antenna B)

- Bring the new R-BHM operating in the new band closer
- Connect C1, C2, C3
- Completely insert R-BHM
- Tighten the 2 screws of R-BHM

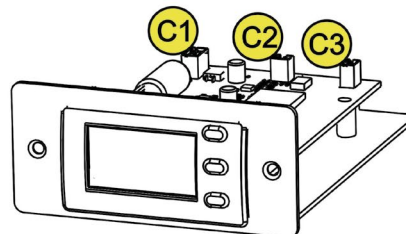
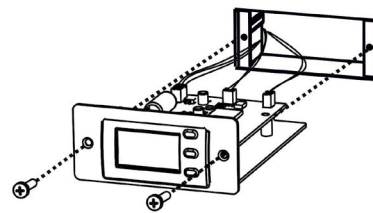

For full functionality, synchronise the transmitter/ receiver as shown in the relevant paragraph.

3. TROUBLESHOOTING

The loudspeaker will not turn on:

1. Check that power supply is present upstream of the installation.
2. Ensure that the power supply cable with VDE connector is properly plugged in.
3. Check that the turning on switch is set to "ON".
4. If in "mobile" mode use, check that the battery is charged. If this is not the case, charge it by connecting B-HYPE MOBILE to the power mains and selecting "RECHARGE" mode.

The loudspeaker turns on but does not play an audio track:

1. Check that the input connections of the audio signal, as described on page 9, are carried out correctly. If present, check the visibility and pairing of Bluetooth® devices.
2. Check the cables for damage.
3. Ensure that the mixer or audio source is on and an output signal is present.
4. Check that the input levels are appropriate.

The bodypack or handheld radio microphone does not work

1. Check the battery status of the radio microphone (shown on the receiver display). Replace the batteries, if necessary.
2. Check the levels in the SECTION FOR CONNECTIONS AND CONTROL
3. Check and act on the receiver AF/RF levels.
4. Check the gain on the radio microphone.
5. If necessary, carry out a new synchronisation procedure on a different channel. Refer to the relevant section.

A noise or interference on the background can be heard when using the radio microphone:

1. Adjust the gain of the radio microphone
2. Act on the RF squelch parameter in the receiver
3. If necessary, change the transmission/reception channel (performing a new synchronisation on this channel, if necessary)

4. ACCESSORIES/SPARE PARTS

Accessories/spare parts available are:

- R-BHM Receiver module*
- BT-BHM Bodypack transmitter*
- HT-BHM Handheld transmitter (handheld radio microphone)*
- HM-BHM Black headset
- HM-BHM TAN Beige headset

* available in 3 frequency bands, according to the Country of sale:

- 542-566 MHz
- 638-662 MHz
- 863-865 MHz

Check new accessories/spare parts availability on the website www.dbtechnologies.com

5. SPECIFICATIONS

GENERAL

Type:	Mobile 2-way loudspeaker with battery and radio microphone
-------	--

ACOUSTICAL SPECIFICATIONS

Frequency response [-10dB]:	62 - 20000 Hz
Frequency response [-6dB]:	66 - 18100 Hz
Max SPL:	123 dB
HF voice coil:	1"
HF compression driver (output):	1"
LF:	10"
LF Voice coil:	1.5"
Crossover frequency (24 dB/oct):	2400 Hz
Coverage (HxV):	90° x 45°

INTERNAL BATTERY

Type:	Li - Ion (25.9 V - 2200 mAh)
Recharge time:	approx. 4 hours
Duration in medium conditions of usage:	up to 4 hours

AMPLIFIER

Type:	AMP SMPS
Amplification class:	Class D

RMS amplifier power:	95 W
Peak power:	190 W

USER INTERFACE

Controls:	MIXER con livelli e selettori degli ingressi, CH1/RF priority
-----------	---

INPUTS & OUTPUTS

Inputs:	1x COMBO Input, 1x Aux (3.5 mm mini-jack), 1x stereo RCA, Bluetooth®, SD-Card slot, USB type A port
Outputs:	1x TRS line OUT
Power supply:	1x VDE

RF SECTION

Available bands:	542-566 / 638-662 / 863-865 MHz (bundle di fabbrica)
Channels selectable per band:	8
Transmission range:	fino a 35 m

POWER SUPPLY SPECIFICATIONS (ABSORPTION / INSTALLATION)

Absorption at 1/8th of power in medium use conditions (*):	0.35 A (230 V) - 0.57 A (115 V)
Absorption at 1/3rd of power in maximum use conditions (**):	0.65 A (230 V) - 1.3 A (115 V)
Absorption with speaker on in no-signal condition (idle):	16 W

* **NOTE FOR INSTALLER:** Values refer to 1/8th of power, under average operating conditions (music programme with occasional or no clipping). For any type of configuration we recommend to consider them as minimum sizing values.

** **NOTE FOR INSTALLER:** Values refer to 1/3rd of power, under heavy operating conditions (music programme with frequent clipping and limiter activation). In case of professional installations and tours we recommend sizing according to these values.

DIMENSIONS

Material:	Plastic cabinet
Grille:	Metal
Width:	300 mm
Height:	568 mm
Depth:	301 mm
Weight:	12,5 kg

Product features, specifications and appearance are subject to changes without prior notice. dBTechnologies reserves the right to make changes or improvements in design or manufacture without any obligation to incorporate such changes or improvements in products manufactured before their introduction.

INHALTSVERZEICHNIS

1. ALLGEMEINE INFORMATIONEN UND HAUPTABSCHNITTE	41
HERZLICH WILLKOMMEN!	41
VERPACKUNGSINHALT	41
ANHALTSPUNKTE FÜR DEN BENUTZER.....	41
MECHANIK.....	42
ÜBERSICHT DER AUSSTATTUNGEN	42
<i>VERSORGBEREICH</i>	43
<i>ANSCHLUSSBEREICH, KONTROLLE UND ÜBERWACHUNG DER BATTERIE</i>	43
<i>SCHNITTSTELLE DES MEDIAPLAYERS</i>	44
2. ANTENNEN, EMPFÄNGER UND SENDER	46
<i>R-BHM</i>	46
<i>HT-BHM</i>	47
<i>AUFNAHME MIT BATTERIELADEGERÄT FÜR HT-BHM</i>	47
<i>BT-BHM</i>	48
<i>SYNCHRONISIERUNG DES SENDERS</i>	49
<i>ZUSAMMENFASSENDE TABELLE DER KANÄLE UND FREQUENZEN</i>	50
<i>ÄNDERUNG DES FREQUENZBANDS</i>	51
3. PROBLEMABHILFE	52
4. ZUBEHÖR-/ERSATZTEILE	53
5. TECHNISCHE DATEN	54
<i>ALLGEMEINE DATEN</i>	54
<i>AKUSTIK-DATEN</i>	54
<i>INTERNE BATTERIE</i>	54
<i>VERSTÄRKER</i>	54
<i>BENUTZEROBERFLÄCHE</i>	55
<i>EINGÄNGE UND AUSGÄNGE</i>	55
<i>BEREICH RF</i>	55
<i>VERSORGUNGSPEZIFIKATIONEN (AUFNAHME / INSTALLATION)</i>	55
<i>ABMESSUNGEN</i>	56

1. ALLGEMEINE INFORMATIONEN UND HAUPTABSCHNITTE

HERZLICH WILLKOMMEN!

Danke, dass Sie sich für den Kauf eines Produkts von dBTechnologies entschieden haben! B-HYPE MOBILE ist ein tragbarer multimedialer, zweifach verstärkter Lautsprecher, der in 2 Versionen erhältlich ist:

- ein Bundle mit Wireless-Handsender (Handheld-Funkmikrofon)
- ein Bundle mit Bodypack-Sender und Headset-Mikrofon

Das Wireless-System ist mit 3 Frequenzbändern verfügbar (auch dem Verkaufsland entsprechend). Kann sowohl mit Netzanschluss als auch mit Batterie betrieben werden. Die verschiedenen Zubehörteile ermöglichen jederzeit eine Neukonfiguration.

VERPACKUNGSIHALT

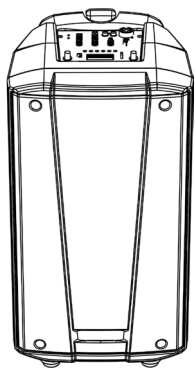

B-HYPE MOBILE

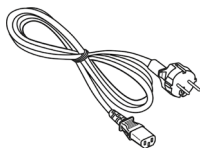
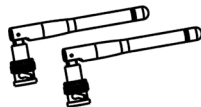
ANSCHLUSS-
KABEL

ANTENNE



DOKUMENTATION

TEIL, DER BEI
DEN 2 BUNDLES
ENTSPRECHEND
IST

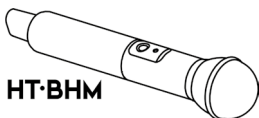

HT-BHM



BT-BHM



HM-BHM

VOM JEWEILIGEN
BUNDLE ABHÄNGIGER
TEIL / AUCH GETRENNT
VERKAUFTES
ZUBEHÖR

ANHALTSPUNKTE FÜR DEN BENUTZER

Zur besten Verwendung des B-HYPE MOBILE empfehlen wir:

- die in der Packung enthaltene Quick Start-Anleitung sowie die vorliegende komplette Bedienungsanleitung in allen ihren Teilen zu lesen und sie über die gesamte Lebensdauer des Produkts hinweg aufzubewahren;
- die Gebrauchs- und Aufbewahrungsvorschriften der Batterien (Sender) mit besonderer Aufmerksamkeit zu beachten;
- das Produkt auf der Website <http://www.dbtechnologies.com> im Abschnitt „ASSISTENZ“ zu registrieren.
- und bewahren Sie die Kaufquittung sowie die GARANTIE (Bedienungsanleitung „Abschnitt 2“ gut auf).

MECHANIK

Ausstattung des B-HYPE MOBILE:

1. seitliche Griffe
2. Aufnahme für Funkmikrofon HT-BHM
3. Räder zum Verfahren
4. oberer Griff (mit mittlerer Entriegelungstaste)

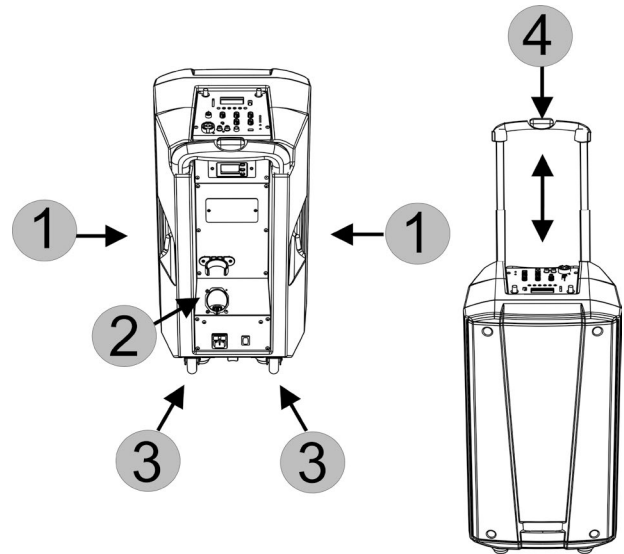

ÜBERSICHT DER AUSSTATTUNGEN

Am oberen Teil und an der Rückseite des Lautsprechers befinden sich:

5. Schnittstelle des Mediaplayers
6. Steuer- und Anschlussbereich
7. R-BHM Empfängermodul
8. Fach für Lithium-Ionen-Batterie
9. Batterieladegerät mit LED für Funkmikrofon HT-BHM
10. Versorgungsbereich

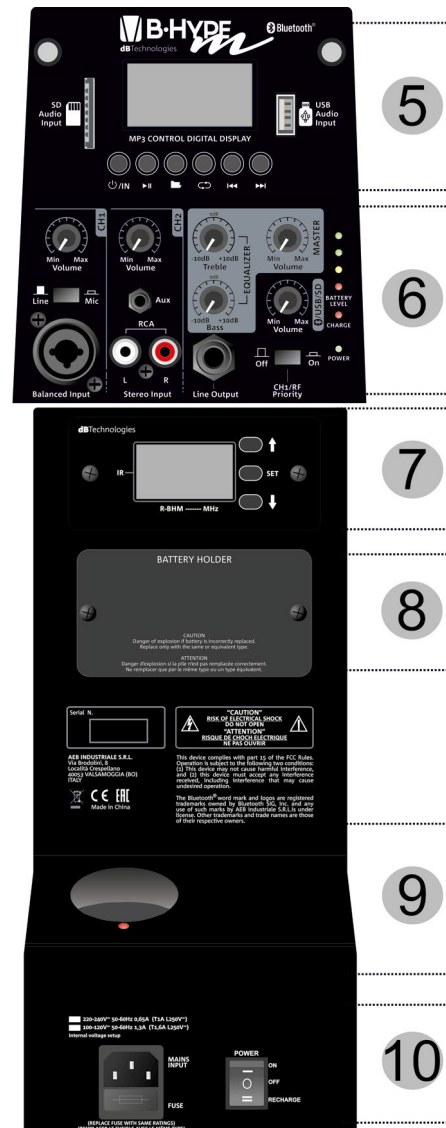

ACHTUNG!

Den direkten Kontakt mit Wasser oder übermäßig feuchten Umgebungen während des Gebrauchs vermeiden.
 Direkte Sonneneinstrahlung für sehr lange Zeiträume vermeiden.
 Die Belüftung um den Diffusor herum aufrecht erhalten, um die Wärmeableitung zu erleichtern.
 Nie versuchen, das Verstärkerpanel oder die akustischen Komponenten des Lautsprechers zu öffnen oder darauf zuzugreifen.
 Die Anweisungen in dieser Anleitung befolgen.

VERSORGUNGSBEREICH

In diesem Bereich ist Folgendes vorhanden:

- Verbinder für das im Lieferumfang enthaltene Kabel
- Dreistufen-Wählschalter:

ON - voller Betrieb aller Funktionen und Betrieb sowohl mit Netzkabel als auch nur mit Batterie im Tragemodus.
OFF - kein Betrieb (Gerät komplett ausgeschaltet)
RECHARGE - System im Ruhezustand, an das Netz angeschlossen, Nachladen der internen Batterie und, sofern vorhanden, des Funkmikrofons BT-BHM.

□ 220-240V~ 50-60Hz 0,65A (T1A L250V~)
 □ 100-120V~ 50-60Hz 1,3A (T1,6A L250V~)
 Internal voltage setup



(REPLACE FUSE WITH SAME RATINGS)
 (REPLACER LE FUSIBLE AVEC LE MÊME TYPE)



ANSCHLUSSBEREICH, KONTROLLE UND ÜBERWACHUNG DER BATTERIE

In diesem Bereich befinden sich die Ein-/Ausgänge und die Einstellvorrichtungen des Lautstärkemixers. Darüber hinaus sind hier alle Überwachungs-LEDs des Systems und der internen Batterie angeordnet. Insbesondere befinden sich hier:

- CH1: Combo-Stecker (XLR/TRS) mit entsprechendem Wählschalter des Eingangstyps und Lautstärkereglern. Bei Anschluss eines Mikrofons muss die Position „Mic“ gewählt werden.
- CH2: Bei den vorhandenen Steckern handelt es sich um den AUX (3,5 mm Mini-Jack) und Stereo RCA, mit entsprechendem Lautstärkereglern des Kanals.
- ABSCHNITT MASTER (3 Drehregler): Steuerung der allgemeinen Lautstärke, Entzerrungsregler MITTEL (Treble) und BÄSSE (Bass).
- LAUTSTÄRKEREGLER /USB/SD: Steuert die Lautstärke der reproduzierbaren Medien (weitere Informationen finden Sie im Abschnitt „MEDIA PLAYER-SCHNITTSTELLE“)
- Line Output: unsymmetrischer Stecker für Neustart des Ausgangs des B-HYPE MOBILE an einem anderen, aktiv geschalteten Lautsprecher (z. B. an ein zweites B-HYPE MOBILE System). Der Line Output eines ersten B-HYPE MOBILE kann beispielsweise an den CH1 eines zweiten geschlossen werden, um ein Verteilersystem zu erhalten.
- CH1/RF Priority. In der Position „On“ wird die Lautstärke der 2 Kanäle CH2 und /USB/SD sofort reduziert, wenn ein Signal am CH1 oder Funkfrequenz-Mikrofon anliegt.

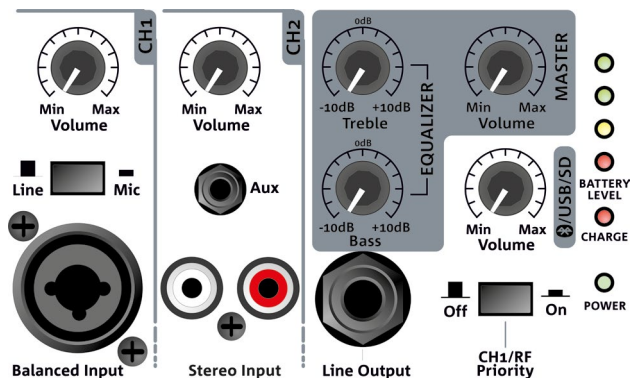

Die Überwachungs-LEDs des Systems und der Batterie geben dem Benutzer umgehend entsprechende Informationen.

Die LED POWER weist darauf hin, dass der B-HYPE MOBILE eingeschaltet ist (grünes Licht) oder nicht.

Die interne Batterie lädt sich bei am Versorgungsnetz angeschlossenem B-HYPE MOBILE (über das mitgelieferte Kabel) und in der Position RECHARGE wieder auf. Die Nachladefunktion resultiert während des Betriebs in der Position ON als weniger effizient. Die LED CHARGE bei entladener Batterie jedoch in Rot, in Grün, wenn sie vollständig geladen ist.

Wird der B-HYPE MOBILE im Tragemodus (ohne Anschlusskabel) im ON-Status verwendet, leuchten die LEDs „Battery level“ abhängig vom Ladezustand der Batterie auf.

ACHTUNG!



Laden Sie den Akku möglichst vollständig auf. Lagern Sie ihn niemals im vollständig leeren oder halb leeren Zustand. Falls das Gerät für einen längeren Zeitraum nicht verwendet wird, trennen Sie den Akku vom Netz, decken dessen Anschlüsse ab, lagern ihn an einem trockenen Ort fern von Wärmequellen und laden ihn regelmäßig auf.

B-HYPE MOBILE

Art.-Nr. 420120272 REV. 1.2

SCHNITTSTELLE DES MEDIAPLAYERS



In diesem Bereich sind die Steuerungen und Eingänge für das Abspielen von .mp3, .wav, .wma Dateien vorhanden und zwar von:

- SD-Karte
- USB-Stick
- Gerät  Bluetooth® korrekt gekoppelt

Zum Abspielen von Dateien von einer SD-Karte / einem USB-Stick:

1. Nach erfolgreichem Anschluss des Kabels den B-HYPE MOBILE einschalten (Wählschalter in Position ON). Für weitere Informationen siehe Abschnitt „VERSORGUNGSBEREICH“.
2. Das korrekte Gerät in den entsprechenden Eingang einfügen (siehe nebenstehende Abbildung). Es wird darauf hingewiesen, dass jeweils nur ein Gerät abgespielt werden kann.
3. Die Einschalttaste  des Players einige Sekunden lang drücken. Nachdem das Display eingeschaltet wurde, kurz die Taste für die Wahl des Quellentyps drücken.
4. Die Tasten     drücken und zwar jeweils für: Abspielen/Pause des Musikstücks, Suche unter den Ordnern, automatische Wiederholung des Musikstücks/ Zugriff auf Entzerrung, Rewind, Fast forward.
5. Die 2 Lautstärken im Mixerbereich regulieren (siehe Abschnitt „STEUER- UND ANSCHLUSSBEREICH“):
 - Lautstärke MASTER
 - Lautstärke 

Zum Abspielen einer Datei von einem Gerät  Bluetooth®:

1. Nach erfolgreichem Anschluss des Kabels den B-HYPE MOBILE einschalten (Wählschalter in Position ON). Für weitere Informationen siehe Abschnitt „VERSORGUNGSBEREICH“.
2. Die Einschalttaste  des Players einige Sekunden lang drücken. Nachdem das Display eingeschaltet wurde, kurz die Taste für die Wahl des Quellentyps drücken.
3. Am Player/Gerät, auf dem das Musikstück vorhanden ist, die Funktion  Bluetooth® freischalten und überprüfen, dass seine Sichtbarkeit aktiviert ist.
4. Nach dem Stabilisieren der Kommunikation wird der Namen des Geräts am Display angezeigt.
5. Die 2 Lautstärken im Mixerbereich regulieren (siehe Abschnitt „STEUER- UND ANSCHLUSSBEREICH“):
 - Lautstärke MASTER
 - Lautstärke 

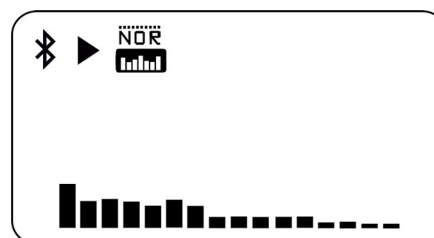
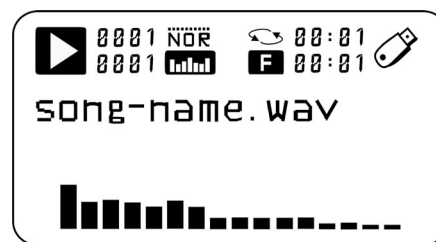
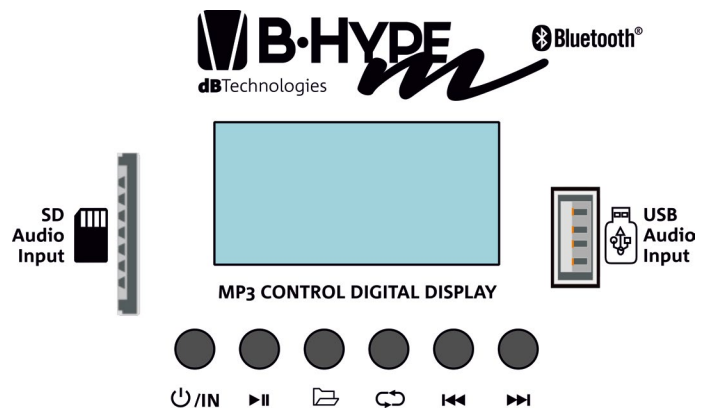

Das nachstehende Schema gibt eine Zusammenfassung der Ein-/Ausgangsmöglichkeiten des B-HYPE MOBILE.

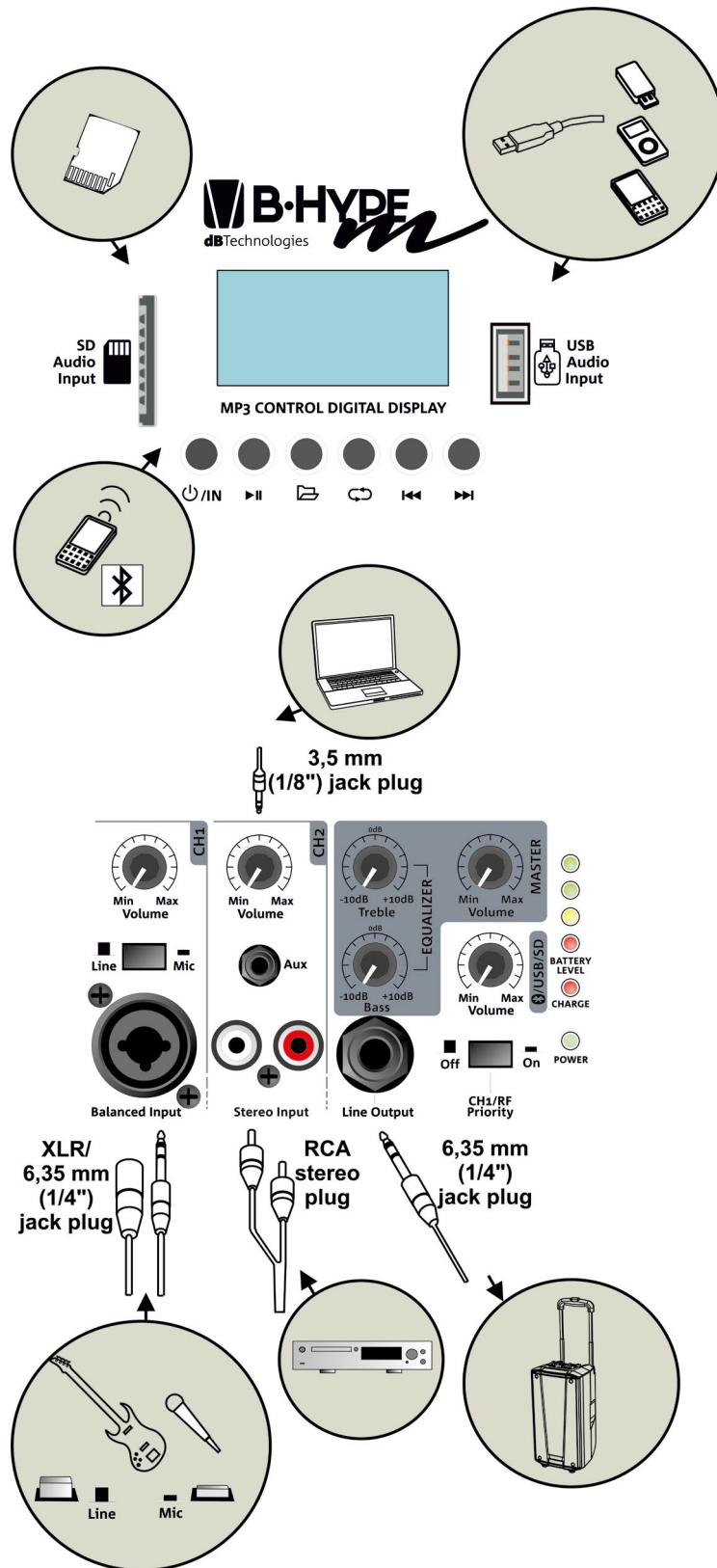

2. ANTENNEN, EMPFÄNGER UND SENDER

Das B-HYPE MOBILE System ist, je nach erworbenem Bundle, mit einem Hand-Funkmikrofon (Handheld) oder Bodypack ausgestattet.

Je nach Verfügbarkeit und Anwendungsland wird das System mit einer dieser drei Frequenzbändern verkauft:

- 542-566 MHz
- 638-662 MHz
- 863-865 MHz

Um die Funkübertragung/den Funkempfang freizuschalten, müssen zunächst die mitgelieferten Antennen, so wie nebenstehend dargestellt, am oberen Teil des B-HYPE MOBILE montiert werden.

R-BHM

Der Empfänger, R-BHM, befindet sich an der Rückseite des Systems.

Er ist mit einem Bildschirm und drei Tasten ausgestattet, die die Synchronisierung mit dem Funkmikrofon ermöglichen sowie in Echtzeit Informationen über die Kommunikation von Sender/ Empfänger geben. Am Bildschirm (siehe nebenstehende Abbildung) wird Folgendes angegeben:

- CHANNEL (Anzeige der Nummer des Kanals, der von den verfügbaren verwendet wird)
- FREQUENCY (Frequenz des Kanals)
- BATTERY LEVEL (Ladezustand der Batterie des Senders)
- MIC MUTE (eventuelle Einstellung mute des Funkmikrofons)
- AF/RF (Pegel des Signals des Funkmikrofons/ Squelch des Funksignals)

Die Tasten:

X (Symbol ↑): erhöht einen Wert / ermöglicht die Synchronisierung wenn es einige Sekunden lang gedrückt wird

Y (Symbol SET): ermöglicht den Zugriff auf die Einstellseite von AF und RF in entsprechender Reihenfolge zum Einstellen der Pegel

Z (Symbol ↓): mindert einen Wert

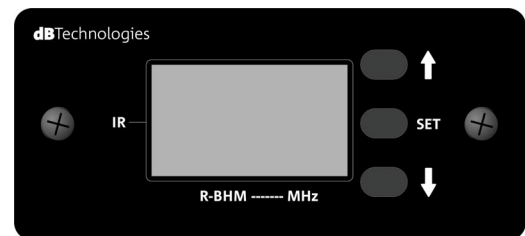
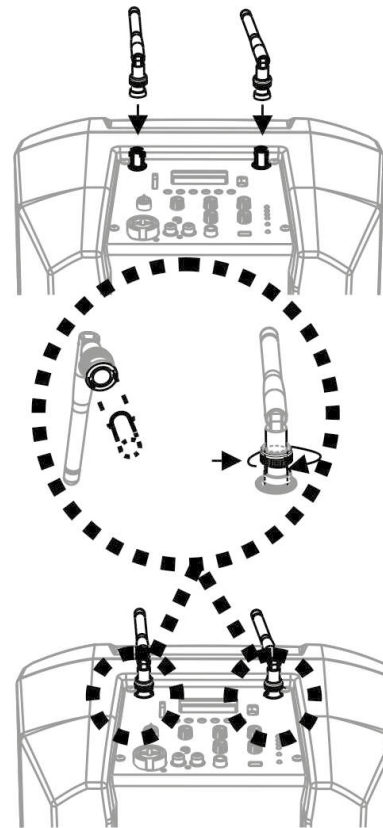

MIC MUTE AF/RF

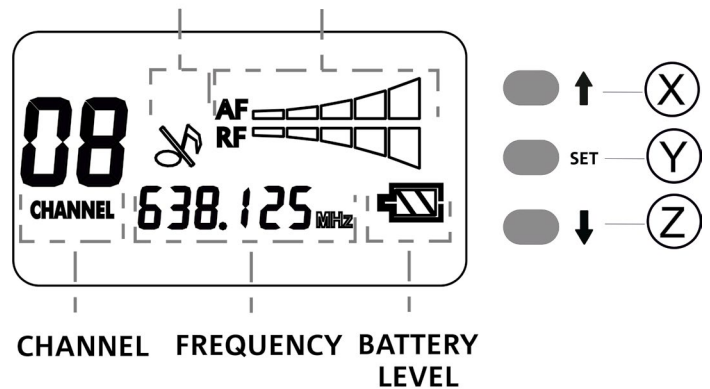

AF = AUDIO VOLUME INTENSITY
RF = WIRELESS RECEPTION INTENSITY

HT-BHM

Der Handsender (Handheld-Funkmikrofon) ist ausgestattet mit:

- A - Status-LEDs
- B - TASTE ON/OFF/MUTE (je nachdem, ob es für einige Sekunden oder kurz gedrückt wird, wird das Mikrofon ein-/leise/ausgeschaltet)
- C - IR-Linse, nützlich in der Synchronisierungsphase des Geräts mit dem R-BHM Empfänger
- D - Drehregler der Verstärkung
- E - Mikroschraubendreher zum Einstellen der Verstärkung [D]
- F - Abschraubbare Abdeckung der Batterieaufnahme (an der Rückseite)



ACHTUNG!

Am HT-BHM dürfen ausschließlich **NACHLADBARE AA Batterien vom Typ Ni-MH (nicht im Lieferumfang enthalten) verwendet werden. Die Verwendung von Lithium-, Alkaline-, Ni-Cd- oder anderen Batterietypen ist nicht erlaubt.**

Die Batterien vom vorstehend angegebenen Typ können nach dem Abschrauben der Abdeckung [F] unter Beachtung der angezeigten Polarität einlegt werden. Wenn das Funkmikrofon längere Zeit nicht benutzt wird, müssen die Batterien aus dem Gerät herausgenommen und an einem geeigneten Ort aufbewahrt werden.

Um schließlich HT-BHM mit dem B-HYPE MOBILE verwenden zu können, ist das Synchronisierungsverfahren laut betreffenden Absatz zu befolgen.

AUFNAHME MIT BATTERIELADEGERÄT FÜR HT-BHM

Bei einem B-HYPE MOBILE im Modus ON oder RECHARGE und wenn HT-BHM korrekt in die rückseitige Aufnahme eingefügt worden ist, sorgt ein entsprechender Kreislauf für das Nachladen der Batterien (nachladbare Ni-MH).

Die LED in der Aufnahme kann:

- ROT leuchten - die Batterie lädt sich auf
- GRÜN leuchten - der Ladezyklus der Batterie ist beendet
- ROT BLINKEN - der Schutzschaltkreis hat einen falschen Batterietyp erfasst. Die Batterien müssen umgehend durch den geeigneten Typ (Ni-MH) ersetzt werden

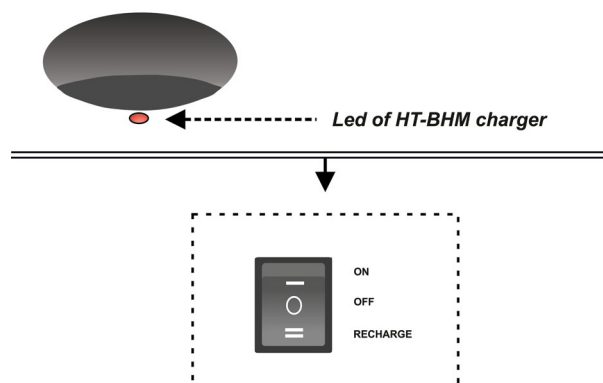
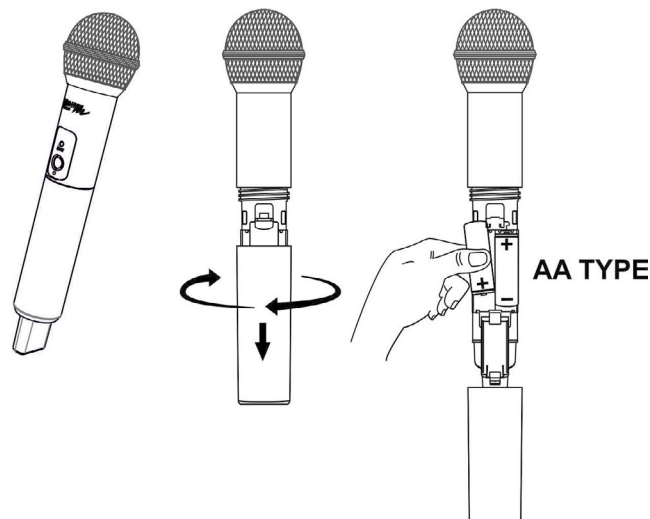
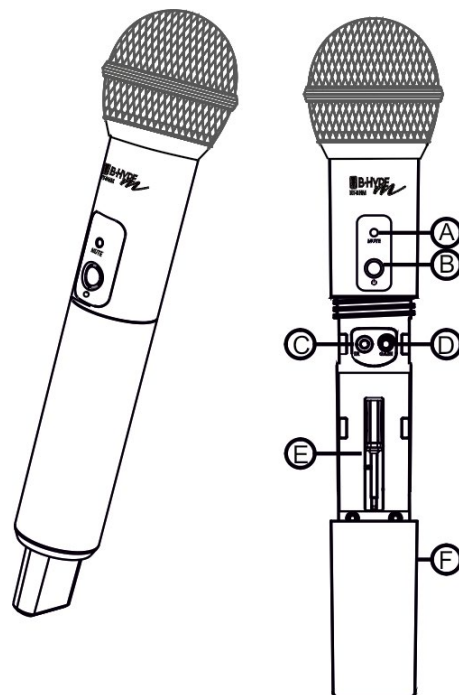

MAINS SECTION

BT-BHM

Der Bodypack-Sender ist ausgestattet mit:

- G - Antenne
- H - STATUS-LEDs
- I - TASTE ON/OFF/MUTE (je nachdem, ob es für einige Sekunden oder kurz gedrückt wird, wird das Mikrofon ein-/leise/ausgeschaltet)
- M - Mikroschraubendreher zum Einstellen der Verstärkung [N]
- N - Drehregler der Verstärkung
- O - IR-Linse, nützlich in der Synchronisierungsphase des Geräts mit dem R-BHM Empfänger
- P - Abschraubbarer Abdeckung der Batterieaufnahme

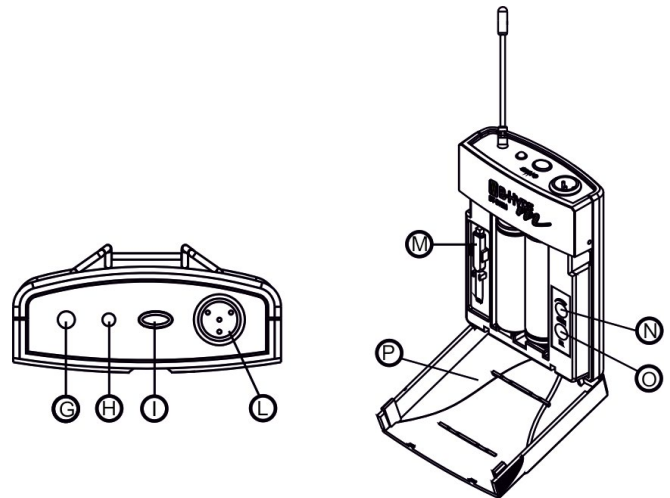

Am BT-BHM kann jeder Batterietyp verwendet werden. Seine Verwendung ist nicht an das Batterieladegerät des B-HYPE MOBILE gebunden.

Die Batterien können nach dem Öffnen der Abdeckung [P] unter Beachtung der angezeigten Polarität einlegt werden. Wenn das Funkmikrofon längere Zeit nicht benutzt wird, müssen die Batterien aus dem Gerät herausgenommen und an einem geeigneten Ort aufbewahrt werden.

Um schließlich BT-BHM mit dem B-HYPE MOBILE verwenden zu können, ist das Synchronisierungsverfahren laut betreffenden Absatz zu befolgen.

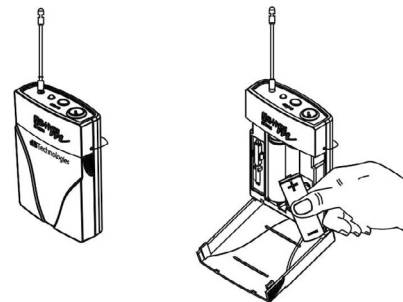

AA TYPE

SYNCHRONISIERUNG DES SENDERS

Zum Abspielen von Dateien von einer SD-Karte / einem USB-Stick:

1. Nach erfolgreichem Anschluss des Kabels den B-HYPE MOBILE einschalten (Wählschalter in Position ON). Die Lautstärke MASTER in dieser Phase sowohl auf mittlerem/tiefen Pegel überprüfen.
2. Die Batteriefächer der Sender, wie in den vorherigen Abschnitten angegeben, öffnen.
3. Am Sender kurz die ON / OFF / MUTE-Taste drücken.
4. Am R-BHM-Empfänger mit den Tasten X (Symbol ↑) und Z (Symbol ↓) einen Kanal wählen.
5. Am R-BHM-Empfänger einige Sekunden lang die X-Taste (Symbol ↑) gedrückt halten: Die CHANNEL-Ziffern im Display beginnen zu blinken.
6. Die IR-Linse des Senders vor dem R-BHM-Bildschirm anordnen. Der korrekte Abstand beträgt ca. max. 15-30 cm.
7. In einigen Sekunden erfolgt dann eine Synchronisierung und die CHANNEL-Ziffern im Display hören auf zu blinken.
8. Die Verstärkung am Sender mit dem entsprechenden Drehregler unter Anwendung des mitgelieferten Mikroschraubendrehers einstellen.
9. Die Batterieabdeckung wieder am Sender anbringen.

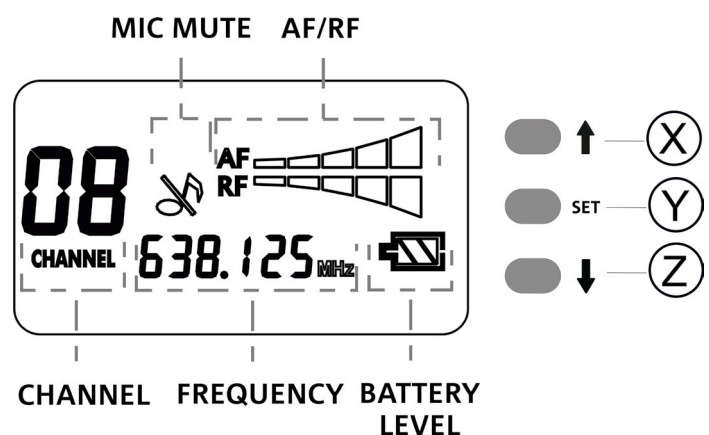
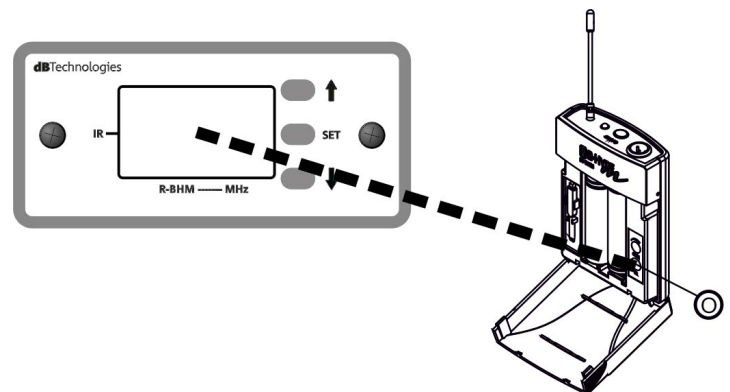
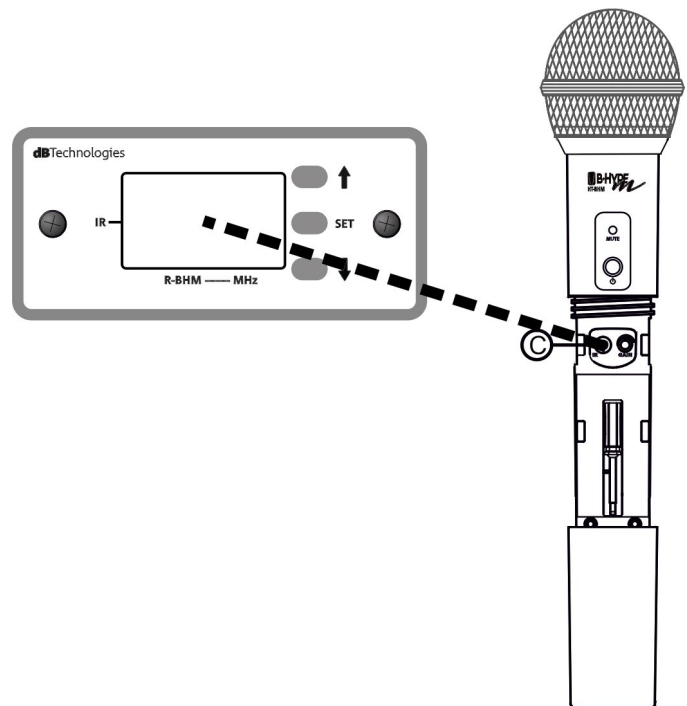

ZUSAMMENFASSENDE TABELLE DER KANÄLE UND FREQUENZEN

542 - 566 MHz	
Channel	Frequency
1	542.125 MHz
2	547.300 MHz
3	547.825 MHz
4	551.850 MHz
5	554.500 MHz
6	562.350 MHz
7	563.725 MHz
8	565.825 MHz

638 - 662 MHz	
Channel	Frequency
1	638.575 MHz
2	639.075 MHz
3	640.900 MHz
4	649.150 MHz
5	652.100 MHz
6	655.875 MHz
7	656.875 MHz
8	661.150 MHz

863 - 865 MHz*	
Channel	Frequency
1	863.025 MHz
2	863.175 MHz
3	863.475 MHz
4	863.625 MHz
5	864.375 MHz
6	864.525 MHz
7	864.825 MHz
8	864.975 MHz

*** NOT AVAILABLE FOR 100-120V~ PRODUCTS**

ÄNDERUNG DES FREQUENZBANDS

Es ist möglich, in speziellen Fällen, in denen dies erforderlich ist, das Sender-/Empfänger-Frequenzband neu zu konfigurieren.

Dazu müssen ein neuer Sender und ein neuer Empfänger erworben werden, die beide in der neuen Band funktionieren.

Die 3, auf der vorherigen Seite dargestellten Bänder könnten möglicherweise nicht alle verfügbar sein, da dies vom Verkaufsland abhängig ist (informieren Sie sich bei Ihrem Vertragshändler).



ACHTUNG!

Der Eingriff muss am ausgeschalteten und von der Stromversorgung getrennten Produkt durchgeführt werden. Er muss von erfahrenem Personal vorgenommen werden, auch um mögliche elektrostatische Entladungen (ESD) zu vermeiden, die das Produkt beschädigen könnten.

R·BHM

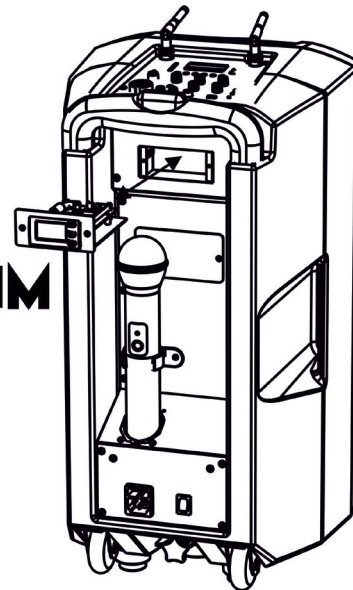

Das Verfahren sieht den Austausch des am B-HYPE MOBILE installierten Empfängers vor, dann muss die Synchronisierung mit dem neuen Funkmikrofon vorgenommen werden, das auf dem neuen Frequenzband funktioniert.

Für den Austausch des R-BHM Empfängers:

- Bei ausgeschaltetem Gerät alle Audio- und Anschlusskabel trennen.
- Die 2 Schrauben des R-BHM lösen
- Den Empfänger teilweise herausziehen und die drei dargestellten Mini-Stecker trennen:

C1 - 3 Pin-Stecker (Versorgung-Audio)

C2 - 2 Pin-Stecker (Antenne A)

C3 - 2 Pin-Stecker (Antenne B)

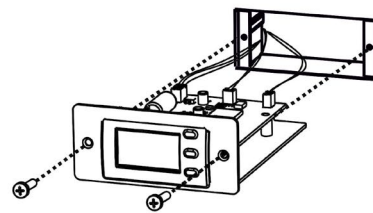

- Den neuen R-BHM, der auf der neuen Bandbreite funktioniert, annähern
- C1, C2 und C3 anschließen
- R-BHM vollständig einfügen
- Die 2 Schrauben des R-BHM erneut einschrauben

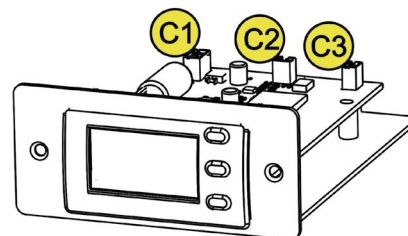

Zum Erhalt der vollen Funktionstüchtigkeit schließlich das Synchronisierungsverfahren von Sender/Empfänger gemäß Angaben im entsprechenden Absatz vornehmen.

3. PROBLEMABHILFE

Der Lautsprecher lässt sich nicht einschalten:

1. Überprüfen Sie das Vorhandensein der korrekten, der Anlage vorgeschalteten Versorgung.
2. Überprüfen Sie, dass das Anschlusskabel mit VDE Stecker korrekt eingesteckt ist.
3. Überprüfen, dass sich der Einschaltwählschalter in der Position „ON“ befindet.
4. Befindet er sich in der „tragbaren“ Anwendung, überprüfen, dass die Batterie geladen ist. Sollte dies nicht der Fall sein, muss sie aufgeladen werden, indem der B-HYPE MOBILE an das Stromnetz geschlossen und der Modus „RECHARGE“ gewählt wird.

Der Lautsprecher lässt sich einschalten, spielt jedoch kein Musikstück ab:

1. Überprüfen Sie, dass die Verbindungen am Eingang des Audiosignals, so wie auf Seite 9 beschrieben, korrekt erfolgt sind. Sofern vorhanden, die Sichtbarkeit und die Kopplung der Bluetooth® -Geräte überprüfen.
2. Überprüfen Sie, dass die verwendeten Kabel nicht beschädigt sind.
3. Überprüfen Sie, dass der Mixer oder die Audioquelle eingeschaltet sind und das Vorhandensein des Ausgangssignals deutlich angezeigt wird.
4. Überprüfen Sie, dass die Pegel der Eingänge angemessen sind.

Das Handheld-Funkmikrofon oder das Bodypack funktioniert nicht

1. Den Zustand der Batterien des Funkmikrofons überprüfen (wird am Bildschirm des Empfängers angegeben). Eventuell die Batterien ersetzen.
2. Die Pegel sowohl im STEUER- UND ANSCHLUSSBEREICH überprüfen
3. Die AF/RF-Pegel des Empfängers überprüfen und anpassen.
4. Die Verstärkung am Funkmikrofon überprüfen.
5. Eventuell ein erneutes Synchronisierungsverfahren auf einem anderen Kanal vornehmen. Siehe dazu den entsprechenden Abschnitt.

Es ist ein Summen oder ein Hintergrundrauschen während der Verwendung des Funkmikrofons zu hören:

1. Die Verstärkung des Funkmikrofons einstellen
2. Den Parameter Squelch RF im Empfänger ändern
3. Eventuell den Sende-/Empfangskanal ändern (falls erforderlich ein erneutes Synchronisierungsverfahren auf einem anderen Kanal vornehmen)

4. ZUBEHÖR-/ERSATZTEILE

Folgende Zubehör-/Ersatzteile sind verfügbar:

- R-BHM Empfängermodul*
- BT-BHM Bodypack Empfänger*
- HT-BHM Handsender (Handheld-Funkmikrofon)*
- HM-BHM Headset in Schwarz
- HM-BHM TAN Headset in Beige

* in 3 Frequenzbändern, je nach Verkaufsland, verfügbar:

- 542-566 MHz
- 638-662 MHz
- 863-865 MHz

Die Verfügbarkeit neuer Zubehör-/Ersatzteile können Sie auf der Webseite www.dbtechnologies.com überprüfen

5. TECHNISCHE DATEN

ALLGEMEINE DATEN

Typ:	Tragbarer, batteriegespeicherter 2-Wege-Lautsprecher mit Funkmikrofon
------	---

AKUSTIK-DATEN

Frequenzgang [-10dB]:	62 - 20000 Hz
Frequenzgang [-6dB]:	66 - 18100 Hz
Max SPL:	123 dB
HF-Schwingspule:	1"
HF-Kompressionstreiber (Ausgang):	1"
LF:	10"
LF Schwingspule:	1.5"
Frequenzweiche (24 dB/oct):	2400 Hz
Abstrahlwinkel (HxV):	90° x 45°

INTERNE BATTERIE

Typ:	Li - Ion (25,9 V - 2200 mAh)
Ladedauer:	circa 4 Stunden
Einsatzdauer unter durchschnittlichen Einsatzbedingungen:	bis zu 4 Stunden

VERSTÄRKER

Typ:	AMP SMPS
Verstärkerklasse:	Klasse D

Verstärkungsleistung RMS:	95 W
Leistungsspitze:	190 W

BENUTZEROBERFLÄCHE

Bedienelemente:	MIXER mit Pegeln und Eingangswählschaltern, CH1/RF priority
-----------------	---

EINGÄNGE UND AUSGÄNGE

Eingänge:	1x COMBO Input, 1x Aux (3.5 mm mini-jack), 1x stereo RCA, Bluetooth®, SD-Card slot, USB type A port
Ausgänge:	1x TRS line OUT
Versorgung:	1x VDE

BEREICH RF

Verfügbare Bänder:	542-566 / 638-662 / 863-865 MHz (bundle di fabbrica)
Pro Band wählbare Kanäle:	8

VERSORGUNGSSPEZIFIKATIONEN (AUFNAHME / INSTALLATION)

Aufnahme bei 1/8 der Leistung unter durchschnittlichen Einsatzbedingungen (*):	0.35 A (230 V) - 0.57 A (115 V)
Aufnahme bei 1/3 der Leistung unter maximalen Einsatzbedingungen (**):	0.65 A (230 V) - 1.3 A (115 V)
Aufnahme bei eingeschaltetem Lautsprecher ohne Signal (Leerlauf):	16 W

* **HINWEIS FÜR DEN INSTALLATEUR:** Die Werte beziehen sich auf 1/8 der Leistung im mittleren Betriebszustand (Musikprogramm mit seltenem oder ohne Clipping). Es wird für jede Art von Konfiguration empfohlen, diese als Mindestgrößen zu betrachten.

** **HINWEIS FÜR DEN INSTALLATEUR:** Die Werte beziehen sich auf 1/3 der Leistung im schweren Betriebszustand (Musikprogramm mit häufigem Clipping und Ansprechen des Limiters). Bei professionellen Installationen und Touren empfiehlt es sich, nach diesen Werten zu dimensionieren.

ABMESSUNGEN

Material:	Kunststoffgehäuse
Gitter:	Metal
Breite:	300 mm
Höhe:	568 mm
Tiefe:	301 mm
Gewicht:	12,5 kg

Die Eigenschaften, die Spezifikationen sowie das Erscheinungsbild der Produkte können ohne vorherige Ankündigung geändert werden. dBTechnologies behält sich das Recht vor, Änderungen und Verbesserungen am Design oder den Ausführungen vornehmen zu können, ohne die Verpflichtung einzugehen, zuvor hergestellte Produkte ändern oder verbessern zu müssen.

TABLE DES MATIÈRES

1. INFORMATIONS GÉNÉRALES ET SECTIONS PRINCIPALES	58
BIENVENUS !.....	58
CONTENU DE L'EMBALLAGE.....	58
RÉFÉRENCES POUR L'UTILISATEUR.....	58
MÉCANIQUE	59
APERÇU DES COMPOSANTS FOURNIS	59
SECTION D'ALIMENTATION	60
SECTION DES CONNEXIONS, DE CONTRÔLE ET VÉRIFICATION DE LA BATTERIE	60
INTERFACE DU LECTEUR MULTIMÉDIA.....	61
2. ANTENNES, RÉCEPTEURS ET ÉMETTEURS	63
R-BHM	63
HT-BHM	64
COMPARTIMENT AVEC CHARGEUR DE BATTERIE POUR HT-BHM.....	64
BT-BHM.....	65
SYNCHRONISATION DE L'ÉMETTEUR	66
TABLEAU RÉCAPITULATIF DES CANAUX ET DES FRÉQUENCES.....	67
CHANGEMENT DE LA BANDE DES FRÉQUENCES	68
3. DÉPANNAGE	69
4. ACCESSOIRES /PIÈCES DÉTACHÉES	70
5. SPÉCIFICATIONS TECHNIQUES	71
INFORMATIONS GÉNÉRALES.....	71
DONNÉES ACOUSTIQUES.....	71
BATTERIE INTERNE.....	71
AMPLIFICATEUR.....	71
INTERFACE UTILISATEUR	72
ENTRÉES ET SORTIES.....	72
SECTION RF	72
SPÉCIFICATIONS D'ALIMENTATION (ABSORPTION / INSTALLATION).....	72
DIMENSIONS.....	73

1. INFORMATIONS GÉNÉRALES ET SECTIONS PRINCIPALES BIENVENUS !

Merci d'avoir acheté un produit dBTechnologies ! B-HYPE MOBILE est un haut-parleur multimédia portable, à double amplification, disponible dans 2 versions :

- bundle émetteur à la main sans fil (microphone radio tenu à la main)
- bundle émetteur de ceinture et casque-microphone

Le système sans fil est disponible en 3 bandes de fréquences (en fonction également du pays de vente).

Fonctionnement sur secteur ainsi qu'avec batterie. Plusieurs accessoires lui permettent d'être reconfiguré à tout instant.

CONTENU DE L'EMBALLAGE

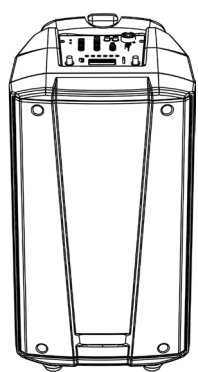

B-HYPE MOBILE

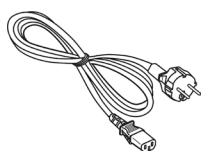

CÂBLE D'ALIMENTATION

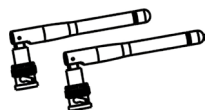

ANTENNES



DOCUMENTATION

COMPOSANTS
EN COMMUN
AUX 2 BUNDLES

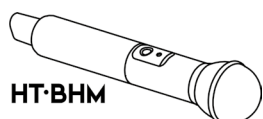

HT-BHM

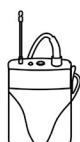

BT-BHM



HM-BHM

COMPOSANTS
FOURNIS SELON
LE BUNDLE /
ACCESSOIRES VENDUS
AUSSI SÉPARÉMENT

RÉFÉRENCES POUR L'UTILISATEUR

Pour utiliser au mieux votre B-HYPE MOBILE il est recommandé de :

- lire le manuel d'utilisation quick start inclus dans l'emballage et le présent manuel d'utilisation dans son intégralité et le conserver pour toute la durée de vie du produit.
- respecter avec une attention particulière les normes d'utilisation et de préservation des batteries (émetteurs)
- enregistrer le produit sur le site <http://www.dbtechnologies.com> à la section « [SUPPORT](#) ».
- conserver la preuve d'achat et la GARANTIE (Manuel d'utilisation « section 2 »).

MÉCANIQUE

B-HYPE MOBILE est complet de :

1. poignées latérales
2. compartiment pour le microphone radio HT-BHM
3. roues pour se déplacer
4. poignée supérieure (avec bouton central de renvoi)

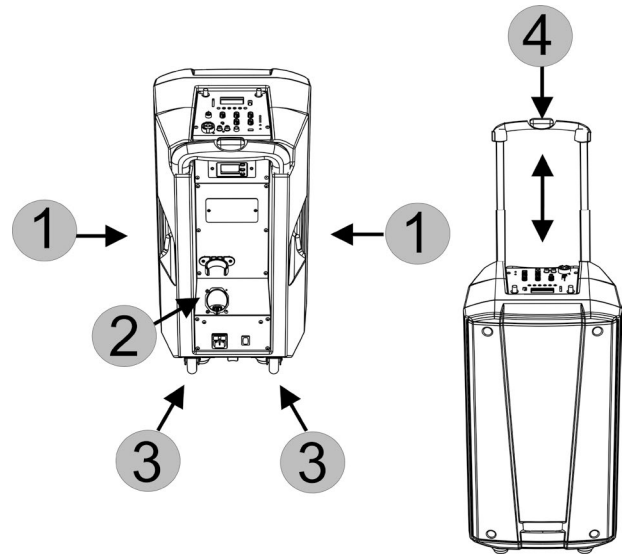

APERÇU DES COMPOSANTS FOURNIS

Sur la partie supérieure et sur l'arrière du haut-parleur sont disponibles :

5. interface du lecteur multimédia
6. section de contrôle et des connexions
7. module récepteur R-BHM
8. compartiment de la batterie lithium-ion
9. chargeur de batterie avec DEL pour le microphone radio HT-BHM
10. section d'alimentation

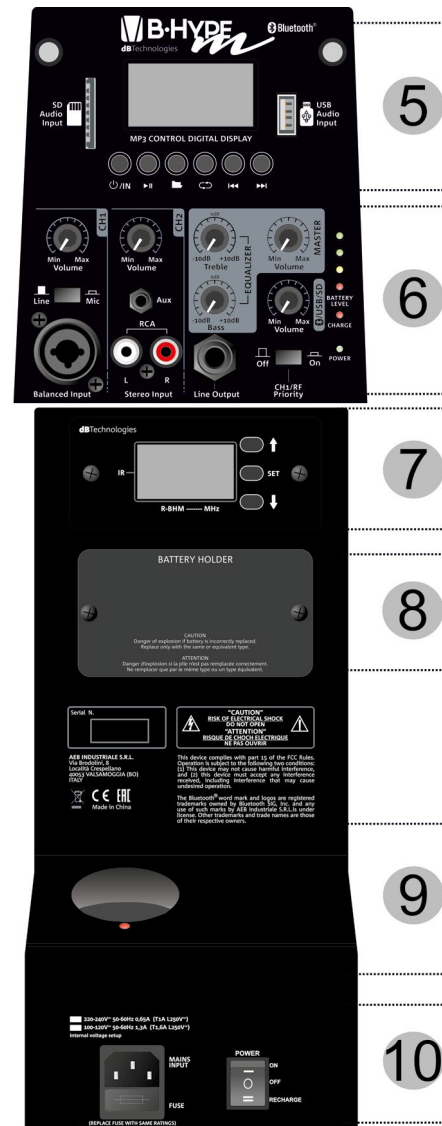

ATTENTION !

Éviter tout contact direct avec l'eau et l'emploi dans un environnement excessivement humide.
Éviter l'exposition directe au soleil pendant des périodes très prolongées.
Maintenir une bonne aération autour de l'enceinte, afin de faciliter la dissipation de la chaleur.
Ne jamais essayer d'ouvrir ou d'avoir accès au panneau de l'amplificateur ou aux composants acoustiques de l'enceinte.
Se conformer aux instructions données dans ce manuel.

SECTION D'ALIMENTATION

Cette section comprend :

- connecteur pour le câble d'alimentation fourni en dotation
- sélecteur trois positions :
 - ON** - fonctionnement complet de toutes les fonctions et fonctionnement avec câble secteur ainsi qu'avec la batterie seulement en mode portable.
 - OFF** - aucun fonctionnement (le dispositif est complètement éteint)
 - RECHARGE** - le système au repos, branché au réseau électrique, recharge la batterie interne et, si présent, le microphone radio BT-BHM.

220-240V~ 50-60Hz 0,65A (T1A L250V~)
100-120V~ 50-60Hz 1,3A (T1,6A L250V~)
Internal voltage setup

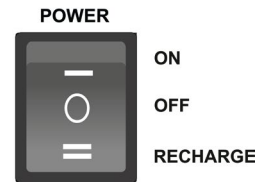
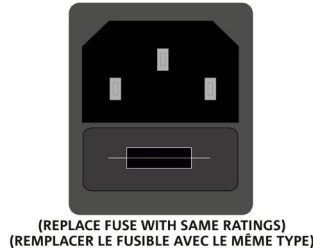

SECTION DES CONNEXIONS, DE CONTRÔLE ET VÉRIFICATION DE LA BATTERIE

Cette section comprend les entrées/sorties et les réglages du mixeur des volumes. Elle comprend aussi toutes les lampes DEL de contrôle du système et de la batterie interne.

En particulier :

- CH1 : Connecteur combo (XLR/TRS) avec sélecteur correspondant de type entrée et commande rotative du volume. En cas de branchement d'un microphone sélectionner la position Mic.
- CH2 : Connecteurs AUX (3,5 mm jack mini) et stéréo RCA, avec commande rotative du volume correspondante pour le canal.
- SECTION MASTER (3 commandes rotatives) : contrôle général du volume, contrôle rotatif d'égalisation MÉDIUMS (Treble) et BASSES (Bass).
- COMMANDE ROTATIVE DU VOLUME / USB/SD : contrôle du volume des médias à reproduire (voir section « INTERFACE DU LECTEUR MULTIMÉDIA » pour plus d'informations)
- Ligne de Sortie : connecteur à équilibrer pour renvoyer la sortie de B-HYPE MOBILE à une enceinte supplémentaire active (ex. un système supplémentaire B-HYPE MOBILE). Par exemple la Ligne en Sortie d'un B-HYPE MOBILE peut être branchée au CH1 d'une autre enceinte, pour obtenir un système distribué.
- Priorité CH1/RF. En position de « ON » le niveau audio des 2 canaux CH2 et /USB/SD est immédiatement réduit par la présence du signal de CH1 ou sur le microphone à radiofréquence.

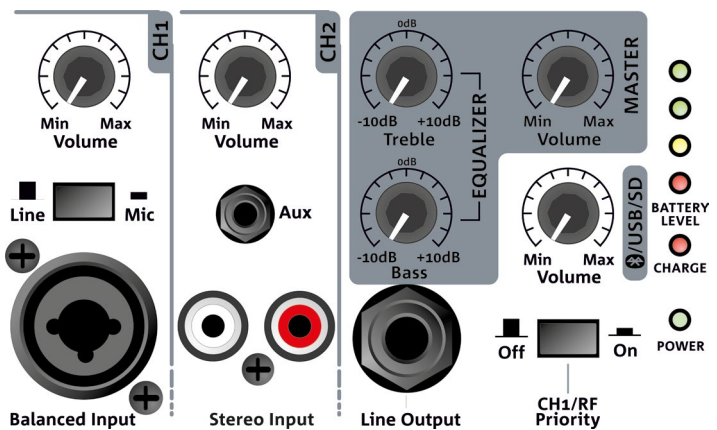

Les lampes DEL de contrôle du système et de la batterie interne donnent à l'utilisateur des informations en temps réel.

La lampe DEL POWER indique si B-HYPE MOBILE est en fonctionnement (lampe verte) ou pas.

La batterie interne se charge avec le B-HYPE MOBILE branché au réseau d'alimentation (par le câble en dotation) et en position de RECHARGE. La batterie se charge aussi, mais avec moins d'efficacité, pendant le fonctionnement en position ON.

La lampe DEL CHARGE est rouge si la batterie est à plat ou verte si elle est chargée.

En modalité portable de B-HYPE MOBILE (sans câble d'alimentation) sur ON, les lampes DEL du niveau batterie s'allument selon l'état de charge de la batterie.



ATTENTION!







Si possible, charger complètement la batterie. Ne pas conserver la batterie complètement déchargée, vide ou à moitié déchargée. Si l'appareil doit rester inutilisé sur une longue période, déconnecter la batterie, isoler les bornes et la conserver dans un endroit sec et à l'abri de la chaleur en la chargeant régulièrement.

INTERFACE DU LECTEUR MULTIMÉDIA

Cette section comprend les contrôles et les entrées pour lire les fichiers .mp3, .wav, .wma depuis :

- carte SD
- support de mémoire USB
- dispositif  Bluetooth[®] correctement couplé

Pour lire les fichiers de la carte SD / support USB :

1. Démarrer le B-HYPE MOBILE après avoir branché le câble secteur (sélecteur en position ON). Pour plus d'informations voir le paragraphe « SECTION D'ALIMENTATION ».
2. Brancher le dispositif correct à l'entrée correspondante (voir figure de côté). Il n'est possible de lire qu'un dispositif à la fois.
3. Appuyer sur le bouton  de démarrage pendant quelques secondes. Après l'allumage de l'afficheur appuyer brièvement sur le bouton pour sélectionner le type de source.
4. Appuyer sur les boutons      respectivement pour : lecture/pause du fichier, rechercher dans les dossiers, configurer la répétition automatique / accéder à l'égalisation, retour en arrière, avance rapide.
5. Régler les 2 volumes de la zone mixeur (voir « SECTION DES CONNEXIONS ET DE CONTRÔLE ») :
 - Volume MASTER
 - Volume 

Pour lire le fichier depuis dispositif  Bluetooth[®] :

1. Démarrer le B-HYPE MOBILE après avoir branché le câble secteur (sélecteur en position ON). Pour plus d'informations voir le paragraphe « SECTION D'ALIMENTATION ».
2. Appuyer sur le bouton  de démarrage pendant quelques secondes. Après l'allumage de l'afficheur appuyer brièvement sur le bouton pour sélectionner le type de source.
3. Activer la fonction  Bluetooth[®] sur le lecteur/ dispositif où se trouve le fichier audio, en vérifiant qu'il soit visible.
4. Une fois établie la communication, le nom du dispositif sera indiqué sur l'afficheur.
5. Régler les 2 volumes de la zone mixeur (voir « SECTION DES CONNEXIONS ET DE CONTRÔLE ») :
 - Volume MASTER
 - Volume 

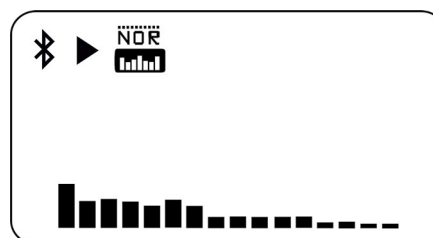
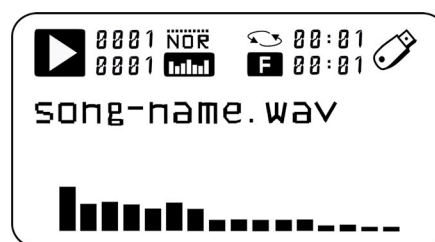
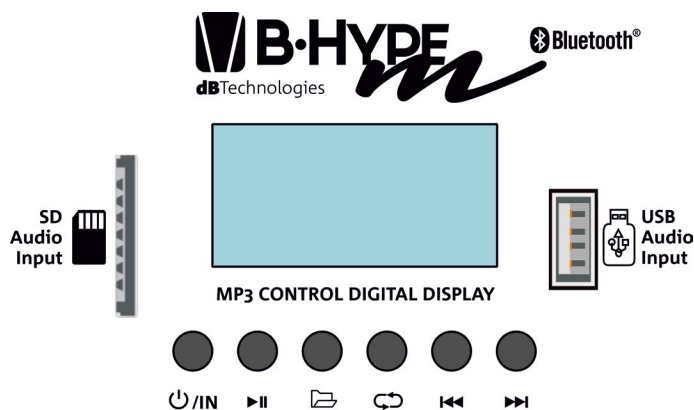

Le schéma ci-dessous présente un aperçu des possibilités d'entrée/sortie de B-HYPE MOBILE.

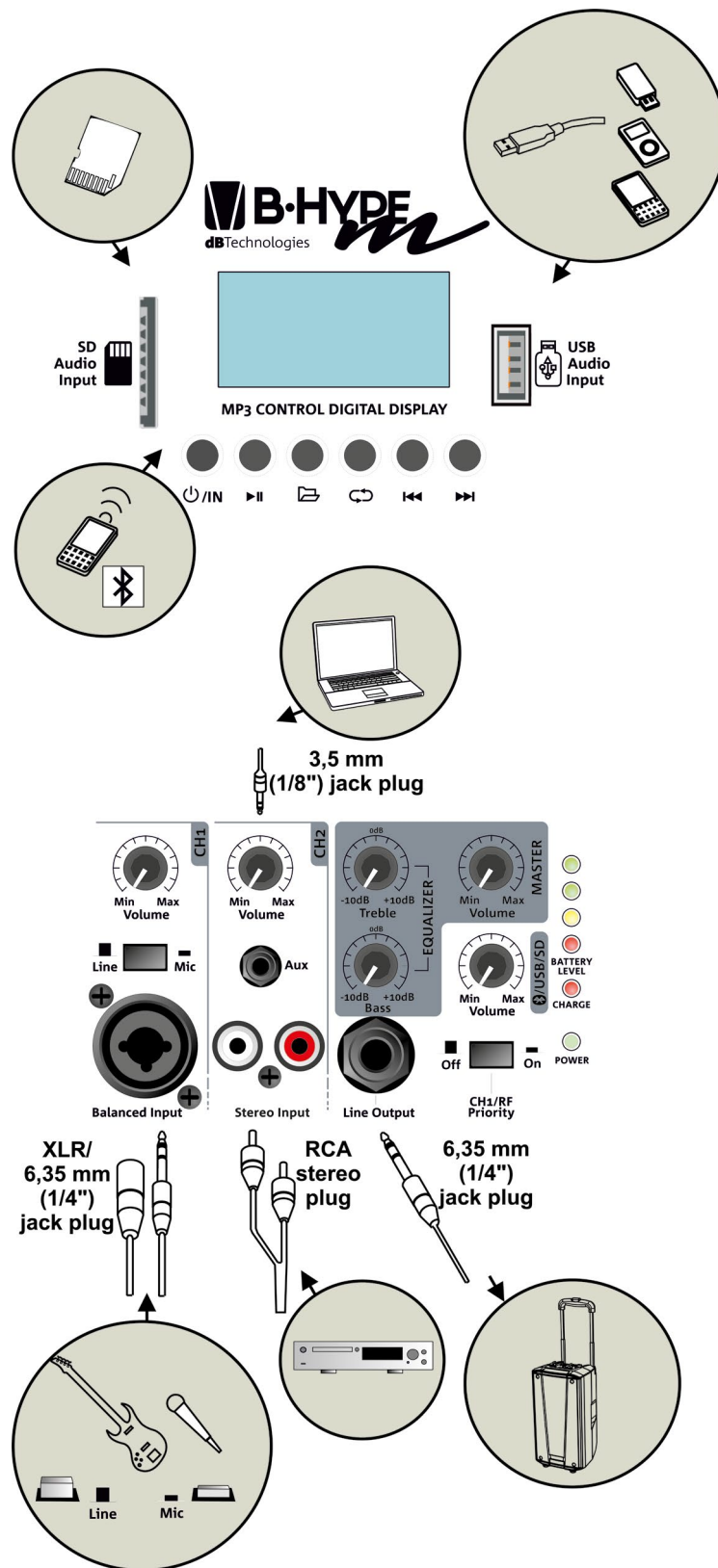

2. ANTENNES, RÉCEPTEURS ET ÉMETTEURS

Selon le bundle acheté, le système B-HYPE MOBILE est équipé d'un microphone radio tenu à la main ou de ceinture.

Selon disponibilité et sur la base du Pays d'emploi le système est pourvu d'une de ces trois bandes de fréquence :

- 542-566 MHz
- 638-662 MHz
- 863-865 MHz

Pour activer l'émission/réception radio il faut comme première opération monter les antennes en dotation, sur la partie supérieure de B-HYPE MOBILE, comme la figure de côté le montre.

R-BHM

Le récepteur R-BHM se trouve sur l'arrière du système. Il comprend un afficheur et trois boutons pour la synchronisation avec le microphone radio ; l'afficheur donne des informations en temps réel sur la communication émetteur/récepteur.

En particulier l'écran affiche (voir figure de côté) :

- CHANNEL (affichage du numéro du canal de communication parmi ceux à disposition)
- FREQUENCY (fréquence se référant au canal)
- BATTERY LEVEL (niveau de batterie de l'émetteur)
- MIC MUTE (éventuellement configuration du microphone radio en muet)
- AF/RF (niveau du signal du microphone/squelch du signal radio)

Les boutons :

X (symbole ↑) : augmente une valeur / permet la synchronisation si appuyé pendant quelques secondes
 Y (symbole SET) : permet l'accès en séquence aux pages de réglages AF et RF pour en régler les niveaux
 Z (symbole ↓) : diminue une valeur

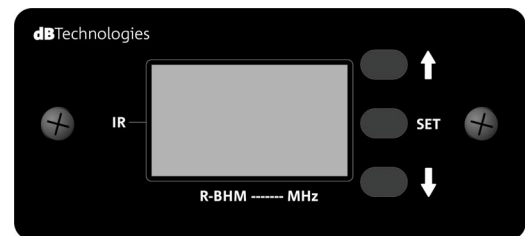
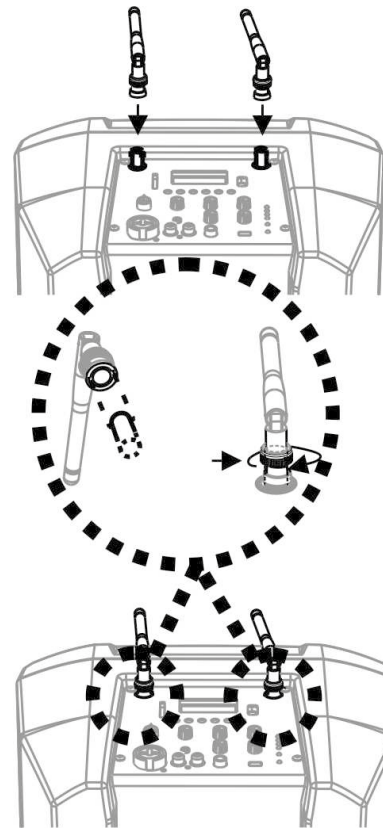

MIC MUTE AF/RF

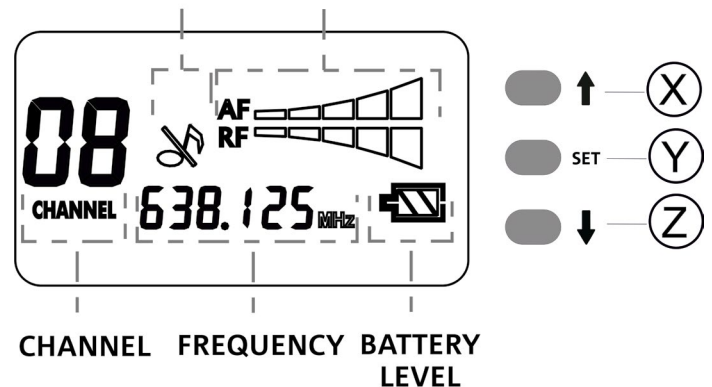

CHANNEL FREQUENCY BATTERY LEVEL

AF = AUDIO VOLUME INTENSITY
 RF = WIRELESS RECEPTION INTENSITY

HT-BHM

L'émetteur à la main (microphone radio tenu à la main) est équipé de :

- A - lampe DEL d'état
- B - BOUTON ON/OFF/MUTE (si appuyé pendant quelques secondes ou brièvement respectivement allume/met muet/éteint le microphone)
- C - LENTILLE IR utile pendant la synchronisation du dispositif avec le récepteur R-BHM
- D - Commande rotative pour le réglage du gain
- E - Tournevis micro pour le réglage du gain [D]
- F - Cache à dévisser du compartiment des batteries (sur l'arrière)

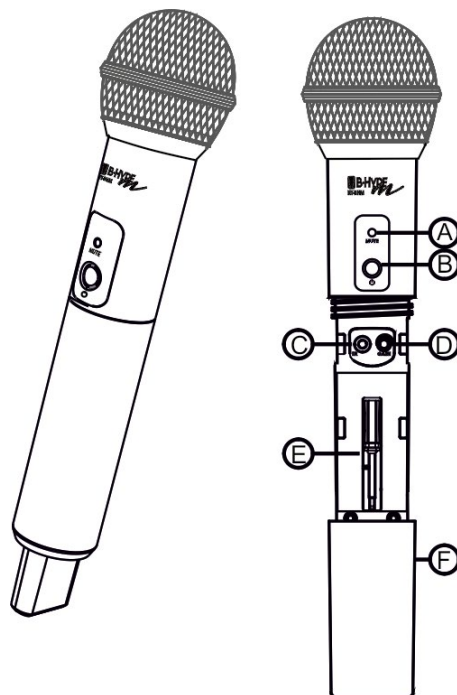

ATTENTION !

Il est obligatoire de n'utiliser que des batteries rechargeables AA de type Ni-MH (non fournies). L'emploi de batteries au lithium, alcalines, Ni-Cd ou d'autres types n'est pas autorisé.

Pour insérer les batteries, dévisser la cache [F] et insérer les batteries du type spécifié ci-dessus en respectant la polarité indiquée.

Au cas où le microphone ne serait pas utilisé pendant une longue période, enlever les batteries du dispositif et les stocker dans un endroit approprié.

Pour l'emploi de HT-BHM avec B-HYPE MOBILE se référer à la procédure de synchronisation du paragraphe correspondant.

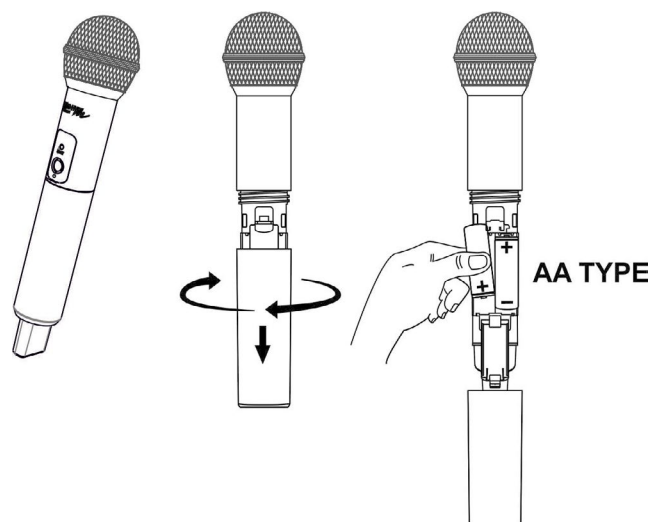

COMPARTIMENT AVEC CHARGEUR DE BATTERIE POUR HT-BHM

Lorsque B-HYPE MOBILE se trouve en modalité ON ou RECHARGE, si HT-BHM est correctement inséré dans son compartiment sur l'arrière, un dispositif prévu à cet effet en recharge les batteries (rechargeables Ni-MH).

La lampe DEL du compartiment peut être :

- ROUGE - la batterie est en charge
- VERTE - la batterie a complété le cycle de charge
- CLIGNOTANTE ROUGE - le circuit de protection a relevé des batteries inadéquates dans le microphone radio et il faut les remplacer sans délai avec des batteries adéquates (Ni-MH)

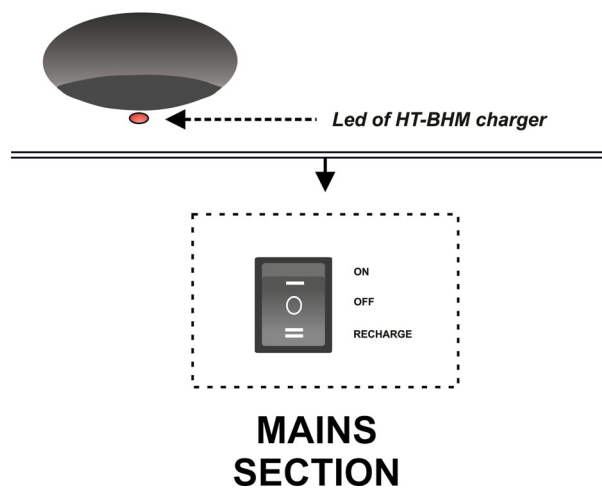

BT-BHM

L'émetteur de ceinture est équipé de :

- G - Antenne
- H - Lampe DEL d'état
- I - BOUTON ON/OFF/MUTE (si appuyé pendant quelques secondes ou brièvement respectivement allume/met muet/éteint le microphone)
- M - Tournevis micro pour le réglage du gain [N]
- N - Commande rotative pour le réglage du gain
- O - LENTILLE IR utile pendant la synchronisation du dispositif avec le récepteur R-BHM
- P - Cache à dévisser pour le compartiment des batteries

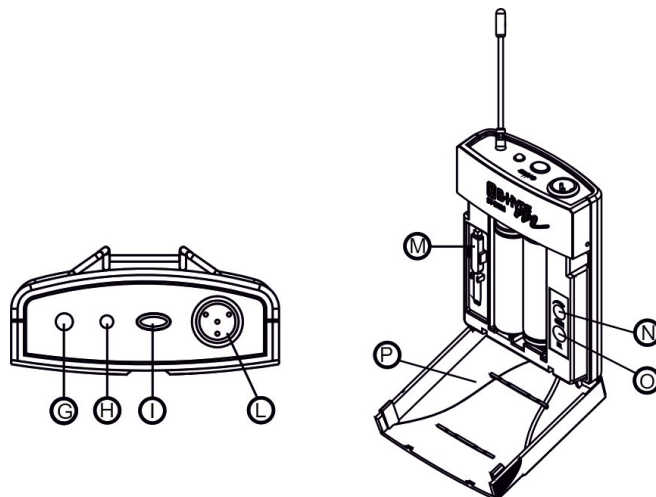

BT-BHM peut être employé avec n'importe quel type de batterie. Son utilisation ne dépend pas au chargeur de batterie de B-HYPE MOBILE.

Pour insérer les batteries dévisser la cache [P] et insérer les batteries en respectant la polarité indiquée.

Au cas où le microphone ne serait pas utilisé pendant une longue période, enlever les batteries du dispositif et les stocker dans un endroit approprié.

Pour l'emploi de HT-BHM avec B-HYPE MOBILE se référer à la procédure de synchronisation du paragraphe correspondant.

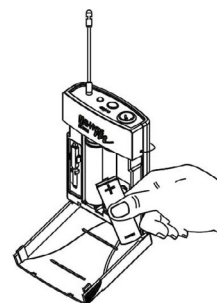

AA TYPE

SYNCHRONISATION DE L'ÉMETTEUR

Pour lire les fichiers de la carte SD / support USB :

1. Démarrer le B-HYPE MOBILE après avoir branché le câble secteur (sélecteur en position ON). Vérifier qu'en cette phase le niveau du volume MASTER est moyen/bas.
2. Ouvrir les compartiments des batteries comme expliqué dans les sections précédentes.
3. Sur l'émetteur appuyer brièvement sur le bouton ON/OFF/MUTE.
4. Sur le récepteur R-BHM sélectionner un canal avec les touches X (symbole ↑) et Z (symbole ↓).
5. Sur le récepteur R-BHM appuyer la touche X (symbole ↑) pendant quelques secondes : les chiffres CHANNEL affichés commencent à clignoter.
6. Positionner la lentille IR de l'émetteur devant l'écran de R-BHM. La distance correcte est d'environ 15-30 cm au maximum.
7. La synchronisation se produit dans quelques secondes et les chiffres affichés se référant à CHANNEL ne clignotent plus.
8. Régler le gain sur l'émetteur à l'aide de la commande rotative prévue à cet effet en utilisant le tournevis micro en dotation.
9. Repositionner la cache de la batterie de l'émetteur.



TABLEAU RÉCAPITULATIF DES CANAUX ET DES FRÉQUENCES

542 - 566 MHz	
542 543 544 545 546 547 548 549 550 551 552 553 554 555 556 557 558 559 560 561 562 563 564 565 566	
Channel	Frequency
1	542.125 MHz
2	547.300 MHz
3	547.825 MHz
4	551.850 MHz
5	554.500 MHz
6	562.350 MHz
7	563.725 MHz
8	565.825 MHz

638 - 662 MHz	
638 639 640 641 642 643 644 645 646 647 648 649 650 651 652 653 654 655 656 657 658 659 660 661 662	
Channel	Frequency
1	638.575 MHz
2	639.075 MHz
3	640.900 MHz
4	649.150 MHz
5	652.100 MHz
6	655.875 MHz
7	656.875 MHz
8	661.150 MHz

863 - 865 MHz*	
863 864 865	
Channel	Frequency
1	863.025 MHz
2	863.175 MHz
3	863.475 MHz
4	863.625 MHz
5	864.375 MHz
6	864.525 MHz
7	864.825 MHz
8	864.975 MHz

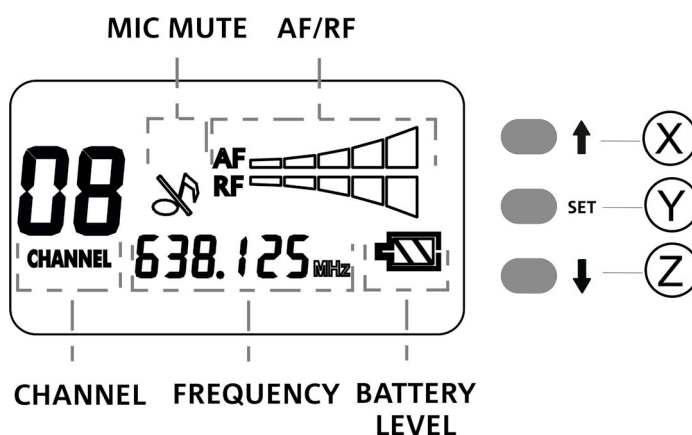
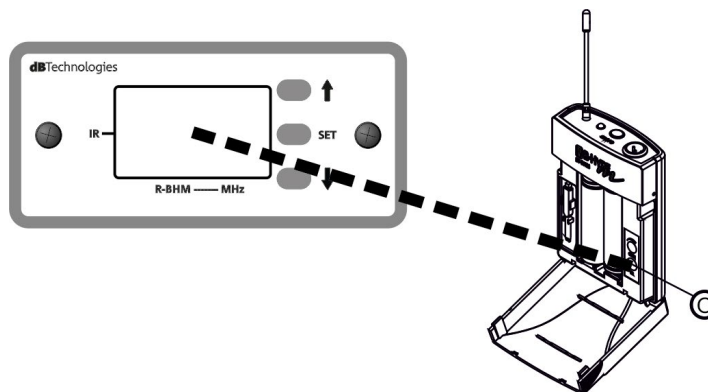
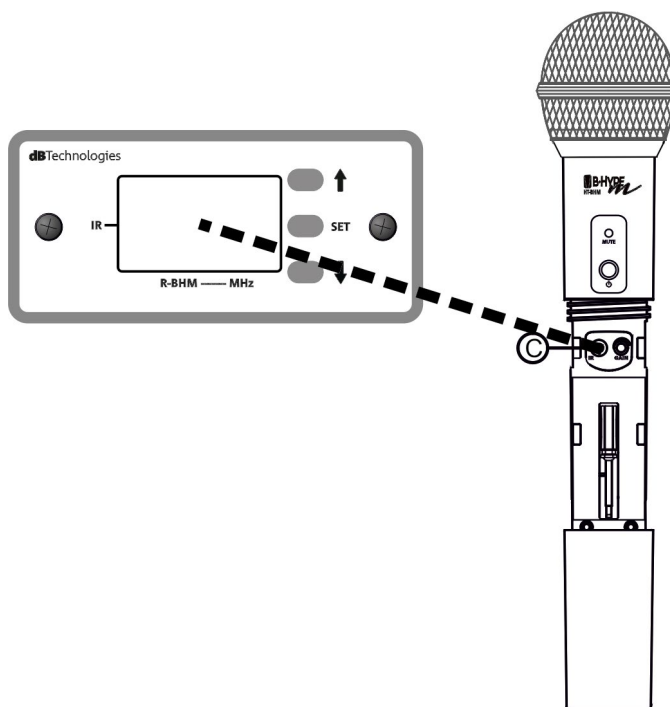
*** NOT AVAILABLE FOR 100-120V~ PRODUCTS**

CHANGEMENT DE LA BANDE DES FRÉQUENCES

Dans des cas particuliers où cela s'avère nécessaire, il est possible de reconfigurer la bande des fréquences émetteur-récepteur.

Pour ce faire, il est nécessaire d'acheter un autre émetteur, tous les deux fonctionnant sur la nouvelle bande.

Les 3 bandes montrées à la page précédente pourraient ne pas être disponibles, selon le Pays de vente (se renseigner chez le distributeur autorisé).



ATTENTION !

L'opération doit être effectuée lorsque le produit est éteint et débranché du réseau d'alimentation. Elle doit être effectuée par du personnel avec une expérience adéquate afin d'éviter toute décharge électrostatique (ESD) qui pourrait endommager le produit.

R·BHM

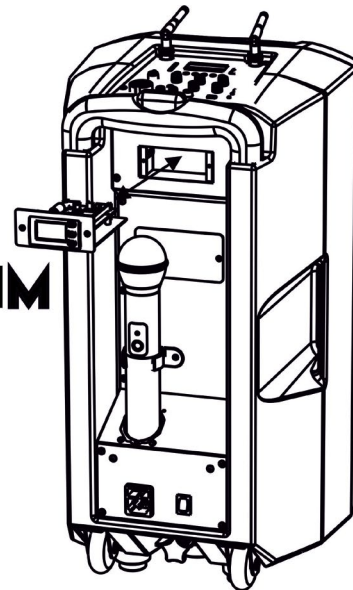

La procédure prévoit le remplacement du récepteur installé sur B-HYPE MOBILE et la synchronisation avec un nouveau microphone radio fonctionnant sur la nouvelle bande choisie.

Pour remplacer le récepteur R-BHM :

- Lorsque le dispositif est éteint, débrancher toute connexion audio et d'alimentation.
- Dévisser les 2 vis de R-BHM
- Enlever partiellement l'émetteur et débrancher les trois connecteurs mini indiqués :

C1 - connecteur à 3 broches (alimentation-audio)

C2 - connecteur à 2 broches (antenne A)

C3 - connecteur à 2 broches (antenne B)

- Approcher le nouveau R-BHM fonctionnant sur la nouvelle bande
- Connecter C1, C2, C3
- Insérer complètement R-BHM
- Visser de nouveau les 2 vis de R-BHM

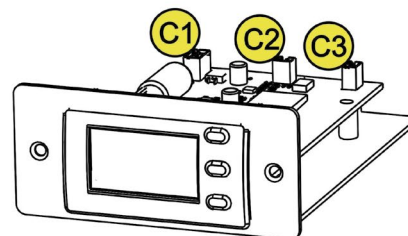
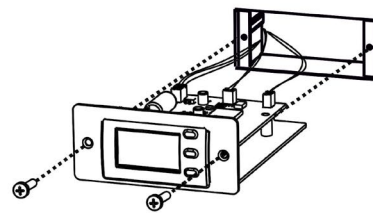

Pour obtenir la fonctionnalité complète effectuer la procédure de synchronisation émetteur/récepteur comme expliqué dans le paragraphe correspondant.

3. DÉPANNAGE

L'enceinte ne s'allume pas :

1. Vérifier la correcte alimentation en amont du système.
2. Vérifier que le câble d'alimentation avec un connecteur VDE est correctement inséré.
3. Vérifier que le sélecteur de démarrage se trouve en position « ON ».
4. En cas d'utilisation « portable » vérifier que la batterie est chargée. Au cas contraire connecter B-HYPE MOBILE au réseau électrique et sélectionner la modalité "RECHARGE".

L'enceinte s'allume mais elle ne lit aucun fichier audio :

1. Vérifier que les raccordements à l'entrée du signal audio comme décrit à la page 9 ont été correctement effectués. Si présent, vérifier la visibilité et l'accouplement des dispositifs Bluetooth®.
2. Vérifier que les câbles utilisés ne sont pas endommagés.
3. Vérifier que le mélangeur ou la source sonore est activé/e et montre clairement la présence du signal de sortie.
4. Vérifier que les niveaux des entrées sont appropriés.

Le microphone tenu à la main ou de ceinture ne fonctionne pas

1. Vérifier l'état des batteries du microphone radio (affiché sur l'écran du récepteur). Si besoin est, remplacer les batteries.
2. Vérifier les niveaux dans la SECTION DES CONNEXIONS ET DES CONTRÔLES
3. Vérifier et agir sur les niveaux AF/RF du récepteur.
4. Vérifier le gain du microphone radio.
5. Si besoin est, effectuer une procédure ultérieure de synchronisation sur un autre canal. Se référer à la section correspondante.

Si l'on utilise le microphone radio on entend un ronflement ou un bruit de fond :

1. Régler le gain du microphone radio
2. Agir sur le paramètre de squelch RF du récepteur
3. Si besoin est, changer de canal d'émission/réception (si nécessaire effectuer une synchronisation ultérieure sur ce canal)

4. ACCESSOIRES /PIÈCES DÉTACHÉES

Les accessoires/pièces détachées suivants sont disponibles :

- R-BHM Module récepteur*
- BT-BHM émetteur de ceinture*
- HT-BHM émetteur à la main (microphone radio tenu à la main)*
- HM-BHM Casque couleur noir
- HM-BHM TAN Casque couleur beige

*disponible en 3 bandes de fréquences en fonction également du pays de vente :

- 542-566 MHz
- 638-662 MHz
- 863-865 MHz

Il est possible de vérifier la disponibilité de nouveaux accessoires/pièces détachées sur le site www.dbtechnologies.com

5. SPÉCIFICATIONS TECHNIQUES

INFORMATIONS GÉNÉRALES

Type:	Enceinte portable à batterie à 2 voies avec microphone radio
-------	--

DONNÉES ACOUSTIQUES

Réponse en fréquence [-10dB] :	62 - 20000 Hz
Réponse en fréquence [-6dB] :	66 - 18100 Hz
Max SPL:	123 dB
HF voice coil:	1"
HF compression driver (sortie) :	1"
LF:	10"
LF Voice coil:	1.5"
Fréquence de crossover (24 dB/oct) :	2400 Hz
Couverture (HxV) :	90° x 45°

BATTERIE INTERNE

Type :	Lithium-ion (25,9 V - 2 200 mAh)
Temps de charge :	4 heures environ
Durée d'emploi en conditions moyennes :	jusqu'à 4 heures

AMPLIFICATEUR

Type :	AMP SMPS
Classe d'amplification :	Classe D

Puissance d'amplification RMS :	95 W
Puissance de crête :	190 W

INTERFACE UTILISATEUR

Commandes :	MIXEUR avec niveaux et sélecteurs des entrées, priorité CH1/RF
-------------	--

ENTRÉES ET SORTIES

Entrées :	1x entrée COMBO, 1x Aux (3,5 mm jack mini), 1x stéréo RCA, Bluetooth®, SD-Card slot, USB type A port
Sorties :	1x TRS ligne en SORTIE
Alimentation :	1x VDE

SECTION RF

Bandes disponibles :	542-566 / 638-662 / 863-865 MHz (bundle di fabbrica)
Canaux pouvant être sélectionnés pour chaque bande :	8
Plage de transmission :	jusqu'à 35 m

SPÉCIFICATIONS D'ALIMENTATION (ABSORPTION / INSTALLATION)

Absorption à 1/8 de la puissance en conditions moyennes d'utilisation (*) :	0.35 A (230 V) - 0.57 A (115 V)
Absorption à 1/3 de la puissance en conditions maximales d'utilisation (**) :	0.65 A (230 V) - 1.3 A (115 V)
Absorption avec enceinte allumée en absence de signal (idle) :	16 W

* **REMARQUE POUR L'INSTALLATEUR** : Les valeurs se réfèrent à 1/8 de la puissance, dans des conditions moyennes de fonctionnement (programme de musique avec clipping rare ou absent). Il est conseillé pour tout type de configuration de considérer les valeurs minimales de dimensionnement.

** **REMARQUE POUR L'INSTALLATEUR** : Les valeurs se réfèrent à 1/3 de la puissance, dans des conditions lourdes de fonctionnement (programme de musique avec clipping fréquent et intervention du limiter). Il est conseillé d'effectuer le dimensionnement selon ces valeurs en cas d'installations et tours professionnels.

DIMENSIONS

Matériau :	Boîtier en plastique
Grille:	Metal
Largeur :	300 mm
Hauteur :	568 mm
Profondeur :	301 mm
Poids :	12,5 kg

*Les caractéristiques, les spécifications et l'aspect des produits sont sujets à changement sans préavis.
dBTechnologies se réserve le droit d'apporter des modifications ou des améliorations de design ou de fabrication,
sans obligation de modifier ou d'améliorer également les produits déjà réalisés.*



A.E.B. Industriale Srl
Via Brodolini, 8
Località Crespellano
40053 VALSAMOGGIA
BOLOGNE (ITALIE)

Tél. +39 051 969870
Fax +39 051 969725

www.dbtechnologies.com
info@dbtechnologies-aeb.com

ÍNDICE

1. INFORMACIÓN GENERAL Y SECCIONES PRINCIPALES	75
¡BIENVENIDOS!	75
CONTENIDO DEL EMBALAJE.....	75
REFERENCIAS PARA EL USUARIO.....	75
MECÁNICA	76
DESCRIPCIÓN GENERAL DEL SUMINISTRO	76
SECCIÓN DE ALIMENTACIÓN.....	77
SECCIÓN DE CONEXIONES, CONTROL Y MONITORIZACIÓN DE LA BATERÍA.....	77
INTERFAZ MEDIA PLAYER.....	78
2. ANTENAS, RECEPTOR Y TRANSMISORES.....	80
R-BHM	80
HT-BHM	81
ALOJAMIENTO CON CARGADOR DE BATERÍA PARA HT-BHM.....	81
BT-BHM.....	82
SINCRONIZACIÓN DEL TRANSMISOR.....	83
TABLA DE RESUMEN DE LOS CANALES Y DE LAS FRECUENCIAS.....	84
CAMBIO DE LA BANDA DE FRECUENCIAS.....	85
3. RESOLUCIÓN DE PROBLEMAS.....	86
4. ACCESORIOS/RECAMBIOS	87
5. ESPECIFICACIONES TÉCNICAS	88
GENERAL.....	88
DATOS ACÚSTICOS.....	88
BATERÍA INTERNA.....	88
AMPLIFICADOR.....	88
INTERFAZ USUARIO	89
ENTRADAS Y SALIDAS	89
SECCIÓN RF	89
ESPECIFICACIONES DE ALIMENTACIÓN (ABSORCIÓN / INSTALACIÓN).....	89
DIMENSIONES.....	90

1. INFORMACIÓN GENERAL Y SECCIONES PRINCIPALES

¡BIENVENIDOS!

¡Gracias por adquirir este producto de dBTechnologies! B-HYPE MOBILE es un altavoz multimedia portátil, bi-amplificado, disponible en 2 versiones:

- un bundle con transmisor inalámbrico de mano (micrófono inalámbrico de mano)
- un bundle con transmisor de bolsillo y set auriculares-micrófono

El sistema inalámbrico está disponible en 3 bandas de frecuencia (también según el país de venta). Puede funcionar tanto con conexión de red como con batería. Los diferentes accesorios permiten cambiar su configuración en cualquier momento.

CONTENIDO DEL EMBALAJE

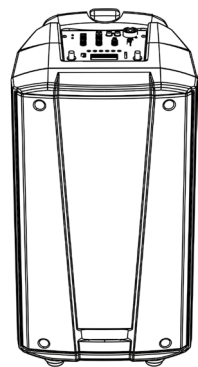

B-HYPE MOBILE

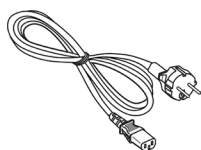

CABLE DE ALIMENTACIÓN

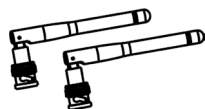

ANTENAS



DOCUMENTACIÓN

PARTE COMÚN A
LOS 2 BUNDLE

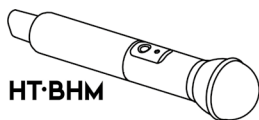

HT·BHM



BT·BHM



HM·BHM

PARTE QUE DEPENDE
DEL BUNDLE /
ACCESORIOS
VENDIDOS POR
SEPARADO

REFERENCIAS PARA EL USUARIO

Para aprovechar al máximo el B-HYPE MOBILE recomendamos:

- leer la guía de consulta rápida suministrada con el producto y todas las secciones de este manual de uso, y guardarla durante toda la vida útil del producto.
- respetar con atención las normas de uso y conservación de las baterías (transmisores)
- registrar el producto en la página web <http://www.dbtechnologies.com> en la sección "[SOPORTE TÉCNICO](#)".
- guardar prueba de compra y GARANTÍA (Manual de uso "sección 2").

MECÁNICA

B-HYPE MOBILE está equipado con:

1. asas laterales
2. alojamiento para micrófono inalámbrico HT-BHM
3. ruedas para el desplazamiento
4. asa superior (con botón central de desbloqueo)

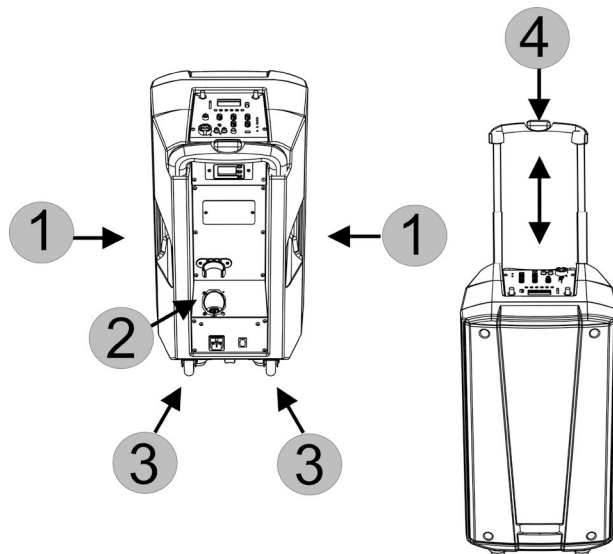

DESCRIPCIÓN GENERAL DEL SUMINISTRO

En la parte superior y trasera del altavoz están presentes:

5. interfaz del media player
6. sección de control y conexión
7. módulo receptor R-BHM
8. alojamiento batería de iones de litio
9. cargador de batería con LED para micrófono inalámbrico HT-BHM
10. sección de alimentación

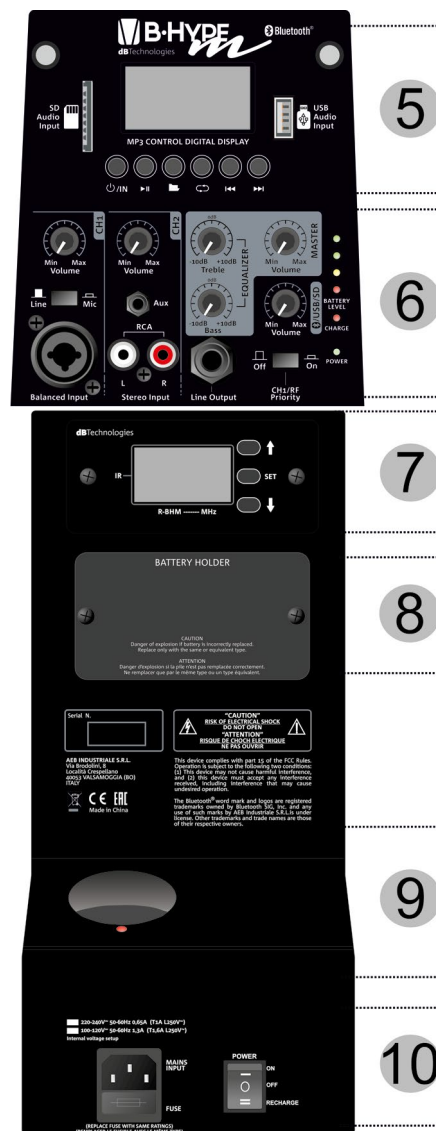

¡ATENCIÓN!

Evitar el contacto directo con agua o ambientes excesivamente húmedos durante el uso.

Evitar la exposición directa al sol durante largos ratos.

Asegurar la ventilación alrededor del altavoz, para facilitar la dispersión del calor. No intentar nunca abrir o acceder al panel amplificador ni a los componentes acústicos del altavoz.

Respetar las instrucciones descritas en este manual.

SECCIÓN DE ALIMENTACIÓN

En esta sección están presentes:

- conector para el cable de alimentación suministrado
- selector de tres estados:
 - ON** - funcionamiento completo de todas las funciones, con cable de red o solo con batería en modo portátil.
 - OFF** - ningún funcionamiento (dispositivo completamente apagado).
 - RECHARGE** - el sistema en reposo, conectado a la red, carga la batería interna y, si está presente, el micrófono inalámbrico BT-BHM.

220-240V~ 50-60Hz 0,65A (T1A L250V~)
100-120V~ 50-60Hz 1,3A (T1,6A L250V~)
Internal voltage setup

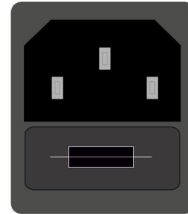

(REPLACE FUSE WITH SAME RATINGS)
(REEMPLACER LE FUSIBLE AVEC LE MÊME TYPE)

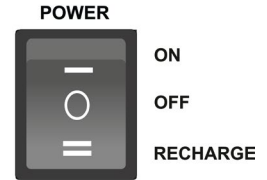

SECCIÓN DE CONEXIONES, CONTROL Y MONITORIZACIÓN DE LA BATERÍA

Esta sección incluye las entradas/salidas y los ajustes de la mezcladora de los volúmenes. Además, comprende todos los leds de monitorización del sistema y de la batería interna. En particular:

- CH1: Conector combo (XLR/TRS) con relativo selector del tipo de entrada y selector rotatorio del volumen. Si se conecta un micrófono, seleccionar la posición Mic.
- CH2: Los conectores presentes son AUX (mini-jack de 3,5 mm) y Stereo RCA, con relativo selector rotatorio del volumen del canal.
- SECCIÓN MASTER (3 seleccionadores rotatorios): selector del volumen general, selector rotatorio de la ecualización AGUDOS (Treble) y BAJOS (Bass).
- SELECCIONADOR ROTATORIO DEL VOLUMEN /USB/SD: controla el volumen de los contenidos reproducidos (véase sección "INTERFAZ MEDIA PLAYER" para más información)
- Line Output: conector desbalanceado para transmitir la salida del B-HYPE MOBILE a otro altavoz activo (por ej. otro sistema B-HYPE MOBILE). Por ejemplo, se puede conectar el Line Output del primer B-HYPE MOBILE al CH1 del segundo, para obtener un sistema distribuido.
- CH1/RF Priority. En posición de "On" el nivel de audio de los 2 canales CH2 y /USB/SD se reduce inmediatamente en caso de señal presente en CH1 o en el micrófono por radiofrecuencia.

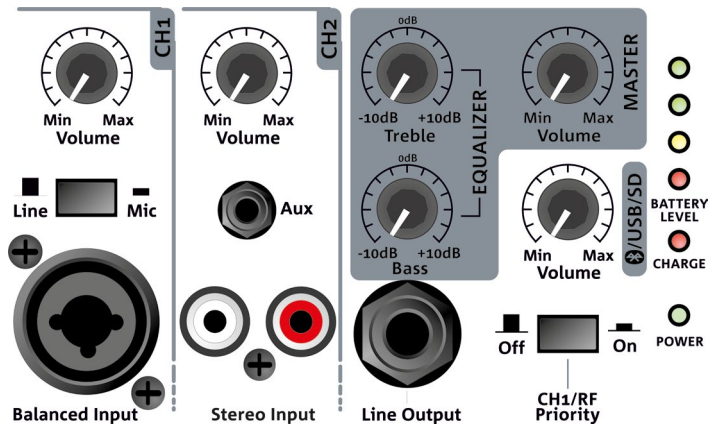

Los leds de monitorización del sistema y de la batería interna proporcionan información inmediata al usuario.

El led POWER indica si el B-HYPE MOBILE está encendido (luz verde) o no.

La batería interna se carga con el B-HYPE MOBILE conectado a la red de alimentación (con el cable suministrado) y en posición de RECHARGE. La carga también se realiza, aunque de manera menos efectiva, durante el funcionamiento en posición de ON.

El LED CHARGE es rojo si la batería está descargada, verde cuando está completamente cargada.

Cuando el B-HYPE MOBILE se utiliza en modo portátil (sin cable de alimentación) y está en ON, los leds Battery level se encienden según el estado de carga de la batería.

ATENCIÓN!





Si es posible, cargue la batería por completo. No guarde la batería parcial o totalmente descargada. Si el aparato no se va a utilizar durante un tiempo prolongado, desconecte la batería, coloque los capuchones en los bornes, guárdela en un lugar seco, alejada de fuentes de calor, y recárguela a intervalos regulares

INTERFAZ MEDIA PLAYER

Esta sección incluye los controles y las entradas para reproducir archivos .mp3, .wav, .wma de:

- tarjeta SD
- memoria USB
- dispositivo Bluetooth® correctamente emparejado

Para reproducir archivos de tarjeta SD / memoria USB:

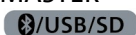
1. Encender el B-HYPE MOBILE con el cable de alimentación conectado (selector en posición de ON). Para más información, véase el párrafo "SECCIÓN DE ALIMENTACIÓN".
2. Introducir el dispositivo correcto en la entrada correspondiente (véase figura al lado). Cabe notar que se puede reproducir un único dispositivo a la vez.
3. Pulsar el botón  de encendido del lector durante unos segundos. Cuando se enciende la pantalla, pulsar brevemente el botón para seleccionar el tipo de fuente.
4. Pulsar los botones  respectivamente para: reproducción/pausa de la pista, búsqueda en las carpetas, repetición automática de la pista/acceso a la ecualización, rebobinar, avanzar rápidamente.
5. Ajustar los 2 volúmenes de la zona mezcladora (véase sección "SECCIÓN DE CONEXIONES Y CONTROL"):
 - Volumen MÁSTER
 - Volumen 

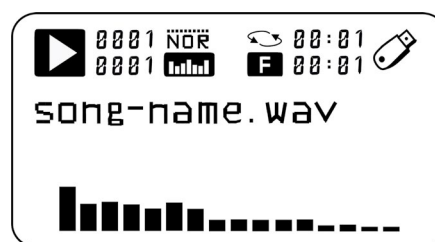
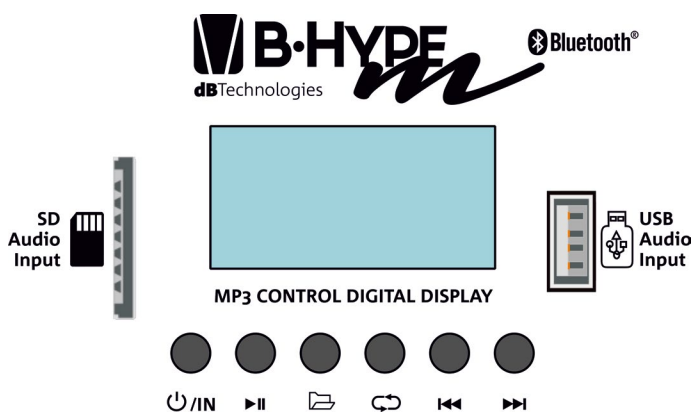

Para reproducir archivos de un dispositivo Bluetooth®:

1. Encender el B-HYPE MOBILE con el cable de alimentación conectado (selector en posición de ON). Para más información, véase el párrafo "SECCIÓN DE ALIMENTACIÓN".
2. Pulsar el botón  de encendido del lector durante unos segundos. Cuando se enciende la pantalla, pulsar brevemente el botón para seleccionar el tipo de fuente.
3. Activar la función Bluetooth® en el lector/dispositivo que contiene la pista de audio, comprobando que sea visible.
4. Una vez establecida la comunicación, el nombre del dispositivo se visualiza en la pantalla.
5. Ajustar los 2 volúmenes de la zona mezcladora (véase sección "SECCIÓN DE CONEXIONES Y CONTROL"):
 - Volumen MÁSTER
 - Volumen 

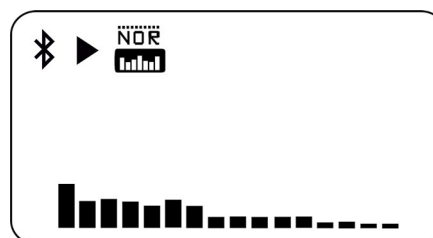

El esquema a continuación resume las posibilidades de entrada/salida del B-HYPE MOBILE.

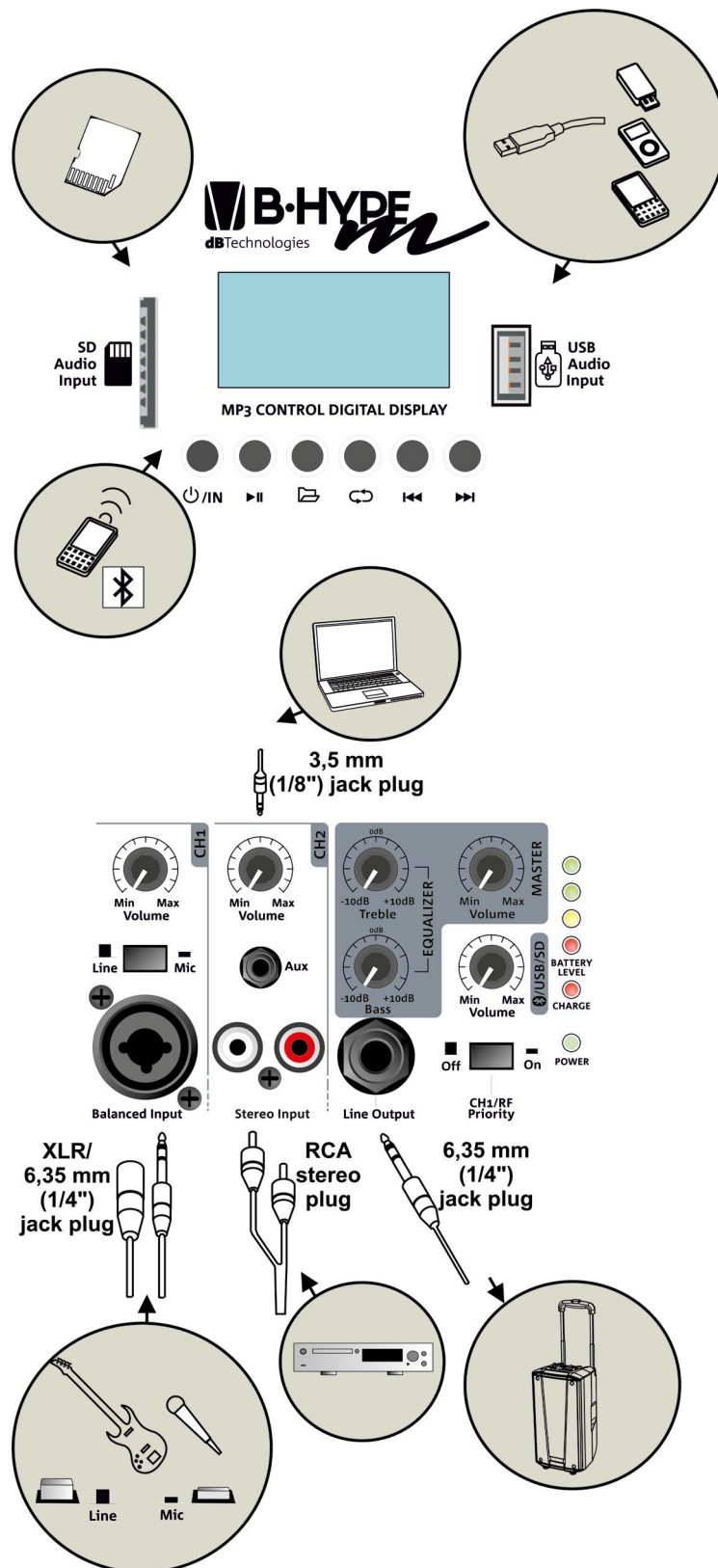

2. ANTENAS, RECEPTOR Y TRANSMISORES

El sistema B-HYPE MOBILE está equipado, según el bundle adquirido, con un micrófono inalámbrico de mano o un transmisor de bolsillo.

Dependiendo de la disponibilidad y del país de uso, el sistema se vende en una de estas tres bandas de frecuencia:

- 542-566 MHz
- 638-662 MHz
- 863-865 MHz

Para activar la transmisión/recepción por radiofrecuencia es necesario primero montar las antenas incluidas, como se ilustra aquí al lado, en la parte superior del B-HYPE MOBILE.

R-BHM

El receptor, R-BHM, se encuentra en la parte trasera del sistema.

Cuenta con una pantalla y tres botones que permiten la sincronización con el micrófono inalámbrico, además de proporcionar información inmediata sobre la comunicación transmisor/receptor.

En particular, la pantalla (véase figura al lado) muestra:

- CHANNEL (visualiza el número de canal en el que se está operando entre los disponibles)
- FREQUENCY (frecuencia del canal)
- BATTERY LEVEL (nivel de batería del transmisor)
- MIC MUTE (posible configuración mute del micrófono inalámbrico)
- AF/RF (nivel de la señal del micrófono inalámbrico/ squelch de la señal de radio)

Los botones:

X (símbolo ↑): aumenta un valor / permite la sincronización si se mantiene pulsado durante unos segundos

Y (símbolo SET): permite acceder en secuencia a la página de ajuste de AF y RF para configurar sus niveles

Z (símbolo ↓): reduce un valor

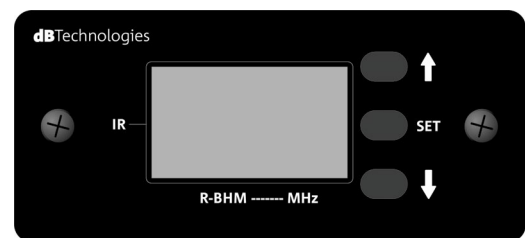
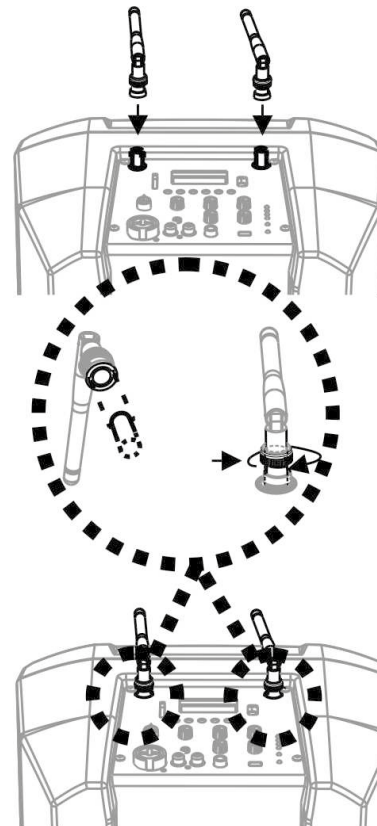

MIC MUTE AF/RF

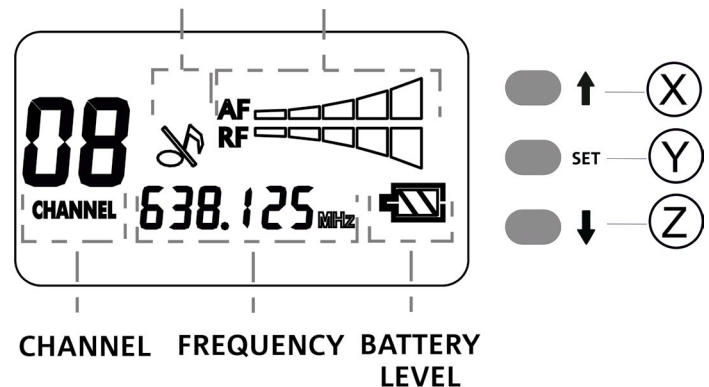

CHANNEL FREQUENCY BATTERY LEVEL

AF = AUDIO VOLUME INTENSITY
RF = WIRELESS RECEPTION INTENSITY

HT-BHM

El transmisor de mano (micrófono inalámbrico) cuenta con:

- A - LED de estado
- B - BOTÓN ON/OFF/MUTE (puede encender/silenciar/apagar el micrófono dependiendo de la pulsación prolongada o instantánea)
- C - Lente IR útil durante la sincronización del dispositivo con el receptor R-BHM
- D - Selector rotatorio de ajuste de la ganancia
- E - Destornillador micro para el ajuste de la ganancia [D]
- F - Cubierta desenroscable del alojamiento baterías (en la parte trasera)



¡ATENCIÓN!

En el HT-BHM es obligatorio usar exclusivamente baterías AA RECARGABLES de tipo Ni-MH (no incluidas). Queda prohibido el uso de baterías de litio, alcalinas, Ni-Cd o de otro tipo.

Para cambiar las baterías, desenroscar la cubierta [F] e introducir baterías del tipo indicado antes, respetando la polaridad mostrada.

Si el micrófono no se utiliza durante un periodo largo, extraer las baterías y guardarlas en un lugar adecuado.

Para usar el HT-BHM con el B-HYPE MOBILE, véase el procedimiento de sincronización en el párrafo correspondiente.

ALOJAMIENTO CON CARGADOR DE BATERÍA PARA HT-BHM

Con el B-HYPE MOBILE en modo ON o RECHARGE, si el HT-BHM está correctamente introducido en el alojamiento en la parte trasera, un circuito específico carga sus baterías (recargables Ni-MH).

El LED del alojamiento puede iluminarse de:

- ROJO - la batería se está cargando
- VERDE - la batería ha terminado el ciclo de carga
- ROJO INTERMITENTE - el circuito de protección ha identificado un tipo de baterías no correctas en el micrófono inalámbrico, que se deben sustituir tempestivamente con el tipo apropiado (Ni-MH)

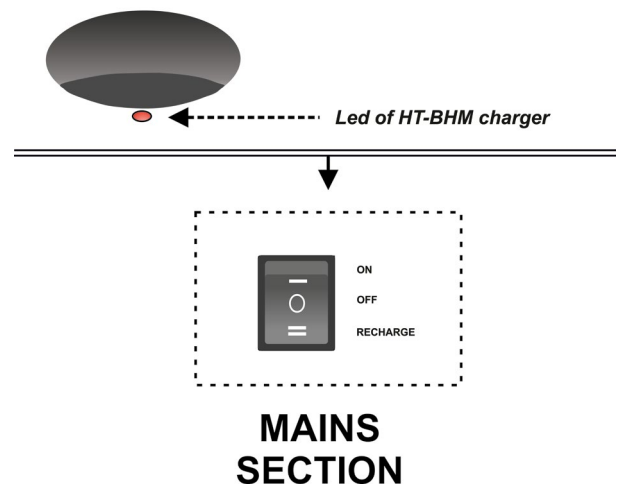
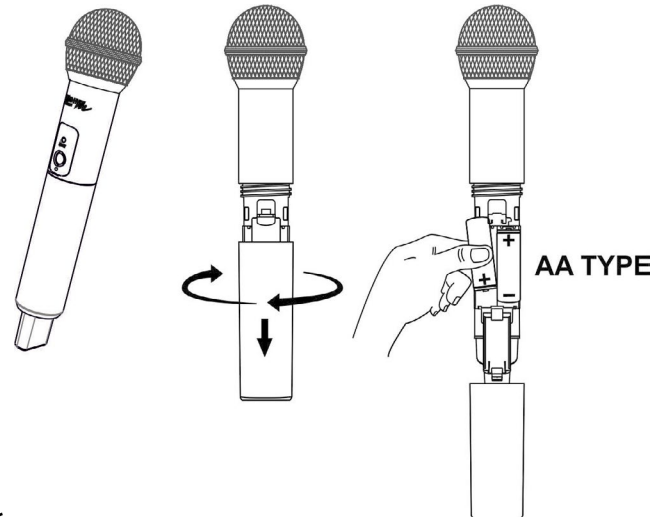
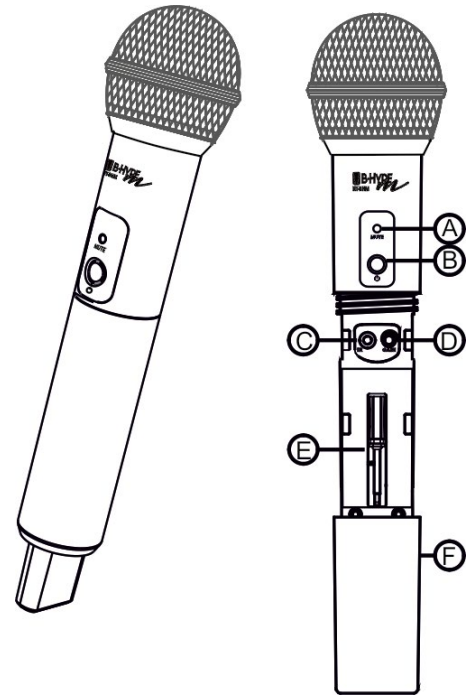

BT-BHM

El transmisor de bolsillo cuenta con:

- G - Antena
- H - LED de estado
- I - BOTÓN ON/OFF/MUTE (puede encender/silenciar/apagar el micrófono dependiendo de la pulsación prolongada o instantánea)
- M - Destornillador micro para el ajuste de la ganancia [N]
- N - Seleccionador rotatorio de ajuste de la ganancia
- O - Lente IR útil durante la sincronización del dispositivo con el receptor R-BHM
- P - Cubierta desenroscable del alojamiento baterías

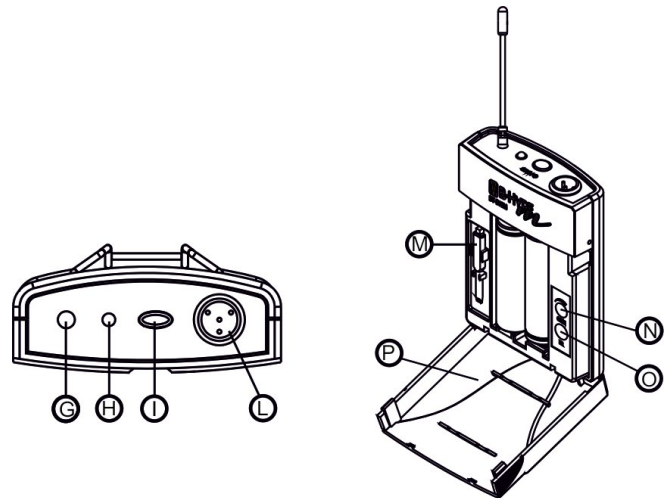

En el BT-BHM es posible utilizar cualquier tipo de baterías. Su uso no está relacionado con el cargador de batería del B-HYPE MOBILE.

Para cambiar las baterías, abrir la cubierta [P] e introducir las baterías respetando la polaridad mostrada.

Si el micrófono no se utiliza durante un periodo largo, extraer las baterías y guardarlas en un lugar adecuado.

Para usar el BT-BHM con el B-HYPE MOBILE, véase el procedimiento de sincronización en el párrafo correspondiente.

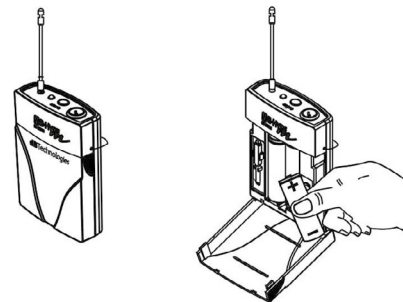

AA TYPE

SINCRONIZACIÓN DEL TRANSMISOR

Para reproducir archivos de tarjeta SD / memoria USB:

1. Encender el B-HYPE MOBILE con el cable de alimentación conectado (selector en posición de ON). Comprobar que el volumen MÁSTER tenga un nivel medio/bajo durante esta fase.
2. Abrir los alojamientos baterías de los transmisores como se explica en las secciones anteriores.
3. En el transmisor, pulsar brevemente el botón ON/OFF/MUTE.
4. En el receptor R-BHM seleccionar un canal con los botones X (símbolo ↑) y Z (símbolo ↓).
5. En el receptor R-BHM mantener pulsado durante unos segundos el botón X (símbolo ↑): los números de CHANNEL en la pantalla empiezan a parpadear.
6. Colocar la lente IR del transmisor frente a la pantalla del R-BHM. La distancia correcta es aproximadamente 15-30 cm máx.
7. La sincronización se realiza en pocos segundos y los números de CHANNEL en la pantalla dejan de parpadear.
8. Ajustar la ganancia en el transmisor usando el selector rotatorio específico y el destornillador micro suministrado.
9. Volver a colocar la cubierta de la batería en el transmisor.



TABLA DE RESUMEN DE LOS CANALES Y DE LAS FRECUENCIAS

542 - 566 MHz	
542 543 544 545 546 547 548 549 550 551 552 553 554 555 556 557 558 559 560 561 562 563 564 565 566	
Channel	Frequency
1	542.125 MHz
2	547.300 MHz
3	547.825 MHz
4	551.850 MHz
5	554.500 MHz
6	562.350 MHz
7	563.725 MHz
8	565.825 MHz

638 - 662 MHz	
638 639 640 641 642 643 644 645 646 647 648 649 650 651 652 653 654 655 656 657 658 659 660 661 662	
Channel	Frequency
1	638.575 MHz
2	639.075 MHz
3	640.900 MHz
4	649.150 MHz
5	652.100 MHz
6	655.875 MHz
7	656.875 MHz
8	661.150 MHz

863 - 865 MHz*	
863 864 865	
Channel	Frequency
1	863.025 MHz
2	863.175 MHz
3	863.475 MHz
4	863.625 MHz
5	864.375 MHz
6	864.525 MHz
7	864.825 MHz
8	864.975 MHz

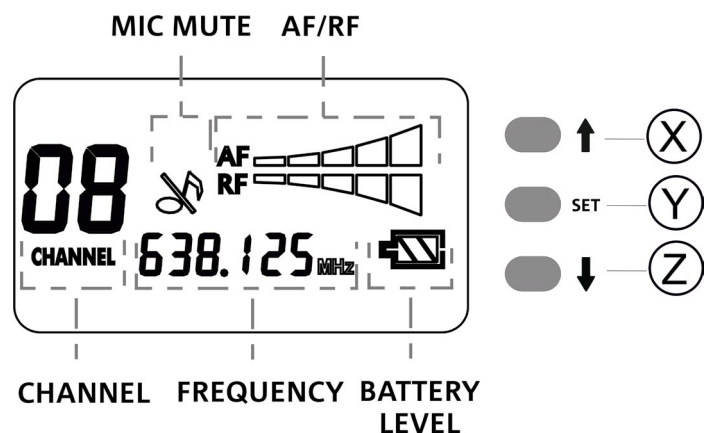
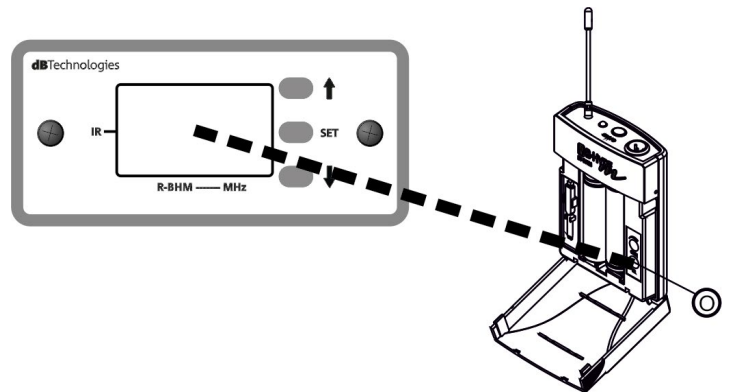
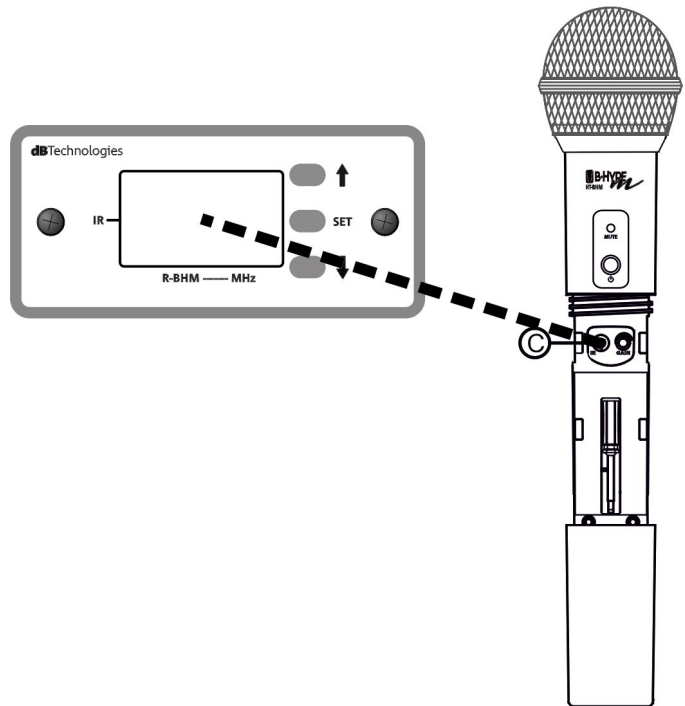
*** NOT AVAILABLE FOR 100-120V~ PRODUCTS**

CAMBIO DE LA BANDA DE FRECUENCIAS

En casos particulares que lo necesitaran, es posible volver a configurar la banda de frecuencias transmisor-receptor.

Para este fin, se debe adquirir un nuevo transmisor y un nuevo receptor, ambos adecuados para funcionar con la nueva banda.

Las 3 bandas mostradas en la página anterior podrían no estar todas disponibles, dependiendo del país de venta (pedir más información al distribuidor autorizado).



¡ATENCIÓN!

La operación debe efectuarse con el producto apagado y desconectado de la red de alimentación. Debe ser realizada por personal con experiencia, también para prevenir posibles descargas electrostáticas (ESD) que podrían dañar el producto.

R·BHM

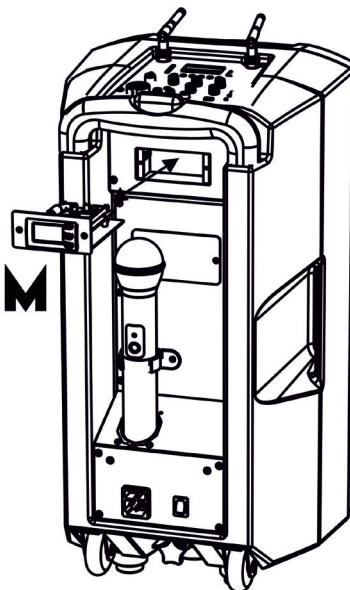

El procedimiento consiste en sustituir el receptor instalado en el B-HYPE MOBILE y sincronizarlo con un nuevo micrófono inalámbrico que funcione en la nueva banda seleccionada.

Para sustituir el receptor R-BHM:

- Con el dispositivo apagado, desconectar todos los cableados de audio y alimentación
- Desatornillar los 2 tornillos del R-BHM
- Extraer parcialmente el receptor y desconectar los tres mini-conectores indicados:

- C1 - conector de 3 pines (alimentación-audio)
- C2 - conector de 2 pines (antena A)
- C3 - conector de 2 pines (antena B)

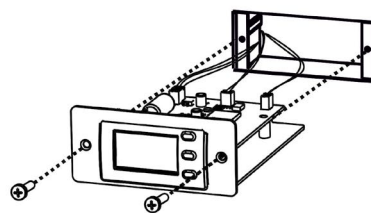

- Acercar el nuevo R-BHM que funciona en la nueva banda
- Conectar C1, C2, C3
- Introducir completamente el R-BHM
- Volver a atornillar los 2 tornillos del R-BHM

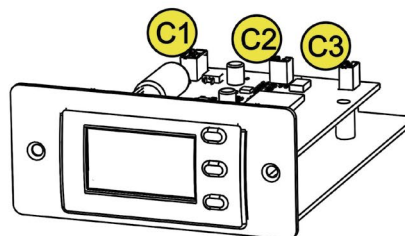

Para el funcionamiento completo, llevar a cabo el procedimiento de sincronización transmisor/receptor explicado en el párrafo correspondiente.

3. RESOLUCIÓN DE PROBLEMAS

El altavoz no se enciende:

1. Comprobar la presencia correcta de la alimentación general del sistema.
2. Comprobar que el cable de alimentación con conector VDE esté conectado correctamente.
3. Comprobar que el selector de encendido esté en posición "ON".
4. Si se usa en modo "portátil", comprobar que la batería esté cargada, de lo contrario, cargarla conectando el B-TYPE MOBILE a la red eléctrica y seleccionando el modo "RECHARGE".

El altavoz se enciende pero no reproduce una pista de audio:

1. Comprobar que las conexiones en entrada de la señal de audio se hayan efectuado correctamente, como descrito en la página 9. Si están presentes, controlar la visibilidad y el emparejamiento de dispositivos Bluetooth®.
2. Comprobar que los cables utilizados no estén dañados.
3. Comprobar que la consola o la fuente de audio esté encendida y muestre claramente la presencia de una señal de salida.
4. Comprobar que los niveles de las entradas sean adecuados.

El micrófono inalámbrico de mano o el transmisor de bolsillo no funciona

1. Controlar el estado de las baterías del micrófono inalámbrico (mostrado en la pantalla del receptor). Si es necesario, sustituir las baterías.
2. Controlar los niveles en la SECCIÓN DE CONEXIONES Y CONTROL
3. Controlar y ajustar los niveles AF/RF del receptor.
4. Controlar la ganancia en el micrófono inalámbrico.
5. Si es necesario, repetir el procedimiento de sincronización en un canal diferente. Véase la sección correspondiente.

Se percibe un zumbido o ruido de fondo en el uso del micrófono inalámbrico:

1. Ajustar la ganancia del micrófono inalámbrico
2. Operar en el parámetro de squelch RF del receptor
3. Si es necesario, cambiar el canal de transmisión/recepción (realizando una nueva sincronización en este canal)

4. ACCESORIOS/RECAMBIOS

Los accesorios/recambios disponibles son:

- R-BHM Módulo receptor*
- BT-BHM Transmisor de bolsillo*
- HT-BHM Transmisor de mano (micrófono inalámbrico)*
- HM-BHM Auriculares con micrófono negros
- HM-BHM TAN Auriculares con micrófono beige

* disponible en 3 bandas de frecuencia, según el país de venta:

- 542-566 MHz
- 638-662 MHz
- 863-865 MHz

Controlar la disponibilidad de nuevos accesorios/recambios en el sitio web www.dbtechnologies.com

5. ESPECIFICACIONES TÉCNICAS

GENERAL

Tipo:	Altavoz portátil de batería de 2 vías con micrófono inalámbrico
-------	---

DATOS ACÚSTICOS

Respuesta en frecuencia [-10dB]:	62 - 20000 Hz
Respuesta en frecuencia [-6dB]:	66 - 18100 Hz
Máx. SPL:	123 dB
HF Bobina de voz:	1"
HF motor de compresión (salida):	1"
LF:	10"
LF Bobina de voz:	1.5"
Frecuencia de crossover (24 dB/oct):	2400 Hz
Cobertura (HxV):	90° x 45°

BATERÍA INTERNA

Tipo:	Li - Ion (25.9 V - 2200 mAh)
Tiempo de carga:	approx. 4 hours
Tiempo de uso en condiciones normales:	hasta 4 horas

AMPLIFICADOR

Tipo:	AMP SMPS
Clase de amplificación:	Class D

Potencia de amplificación RMS:	95 W
Potencia de pico:	190 W

INTERFAZ USUARIO

Controles:	MEZCLADORA con niveles y selectores de las entradas, prioridad CH1/RF
------------	---

ENTRADAS Y SALIDAS

Entradas:	1x entrada COMBO, 1x Aux (mini-jack 3,5 mm), 1x stereo RCA, Bluetooth®, SD-Card slot, USB type A port
Salidas:	1x TRS line OUT
Alcance de transmisión:	1x VDE

SECCIÓN RF

Bandas disponibles:	542-566 / 638-662 / 863-865 MHz (bundle di fabbrica)
Canales que se pueden seleccionar por banda:	8
Transmission range:	hasta 35 m

ESPECIFICACIONES DE ALIMENTACIÓN (ABSORCIÓN / INSTALACIÓN)

Absorción a 1/8 de la potencia en condiciones medias de uso (*):	0.35 A (230 V) - 0.57 A (115 V)
Absorción a 1/3 de la potencia en condiciones máximas de uso (**):	0.65 A (230 V) - 1.3 A (115 V)
Absorción con altavoz encendido en ausencia de señal (idle):	16 W

* **NOTA PARA EL INSTALADOR:** Valores que se refieren a 1/8 de la potencia, en condiciones medias de funcionamiento (programa musical con clipping raro o ausente). Para cualquier tipo de configuración, se recomienda considerar los valores mínimos de dimensionamiento.

** **NOTA PARA EL INSTALADOR:** Valores que se refieren a 1/3 de la potencia, en condiciones pesadas de funcionamiento (programa musical con frecuente clipping e intervención del limitador). Se recomienda el dimensionamiento según estos valores en caso de instalaciones y tours profesionales.

DIMENSIONES

Material:	Gabinete de material plástico
Rejilla:	Metal
Ancho:	300 mm
Altura:	568 mm
Profundidad:	301 mm
Peso:	12,5 kg

Características, especificaciones y aspecto de los productos pueden cambiar sin previo aviso. dBTechnologies se reserva el derecho de modificar o mejorar el diseño o la fabricación sin asumir la obligación de modificar o mejorar también los productos realizados anteriormente.



A.E.B. Industriale Srl
Via Brodolini, 8
Località Crespellano
40053 VALSAMOGGIA
BOLOGNA (ITALIA)

Tel +39 051 969870
Fax +39 051 969725

www.dbtechnologies.com
info@dbtechnologies-aeb.com